



**ANSCHÜTZ**

EINFACH EINS WERDEN!

**JAGD PROGRAMM  
HUNTING LINE**

2019



PERFEKTION IST TRADITION – SEIT 1856  
*PERFECTION IS TRADITION – SINCE 1856*







**ANSCHÜTZ**  
EINFACH EINS WERDEN!

**ANSCHÜTZ**      **ANSCHÜTZ**

10

# INHALT

## CONTENT

Firmengeschichte <i>History</i>	6 - 7
Modelle der Serie 1771 <i>Models of the series 1771</i>	8 - 19
Modelle der Serie 1727 <i>Models of the series 1727</i>	20 - 23
Modelle der Serie Match 54 <i>Models of the series Match 54</i>	24 - 29
Modelle der Serie 1761 <i>Models of the series 1761</i>	30 - 39
Modelle der Serie Match 64 <i>Models of the series Match 64</i>	40 - 51
Modelle der Serie 9015 Hunting - High Power Luftgewehr <i>Models of the series 9015 Hunting - High Power Air Rifle</i>	52 - 55
Technische Daten, Bestelltabelle und Zubehör <i>Technical data, ordering chart and accessories</i>	56 - 71





**SEHR GEEHRTE JÄGERIN,  
SEHR GEEHRTER JÄGER,**

es ist mir eine große Freude, Ihnen unser aktuelles Jagd- und Schonzeitwaffen-Programm vorstellen zu können.

Auf die guten Eigenschaften insbesondere einer Jagd- und Schonzeitwaffe muss Verlass sein: Beispielsweise auf die exakte und immer gleich bleibende Schussleistung. Die ANSCHÜTZ Läufe und die ins Detail ausgereiften Verschlusskonstruktionen garantieren Ihnen beste Büchsenmacher-Qualität.

Zahlreiche Olympiasieger, Welt- und Europameister sowie über 97% aller Biathleten und die Mehrzahl aller Sportschützen in der ganzen Welt vertrauen auf diese ANSCHÜTZ Präzision.

Profitieren auch Sie im Revier aus dieser über 160-jährigen Erfahrung, die in unsere Jagdrepetierer eingeflossen ist, so wie Sie auch bei den Automobilherstellern aus den Erfahrungen vom Rennsport profitieren.

Aber Tradition ist natürlich nicht alles. Der Jäger von heute verlangt modernste Waffentechnik – angefangen mit höchster Schusspräzision für ein qualifiziertes Treffen, die Sicherheit durch die Wahl der Waffentechnik, über die Zuverlässigkeit durch hervorragende Verarbeitung und ausgesuchte Materialien, bis hin zur Fühigkeit durch ergonomische Schafformen, ausgewogen in Gewicht und Balance.

Auf einen erstklassigen ANSCHÜTZ Jagd- und Schonzeit-Repetierer können Sie sich immer verlassen. Ihr ANSCHÜTZ Gewehr wird für Sie jederzeit ein zuverlässiger Begleiter sein, mit unübertroffener Treffsicherheit und Funktion. Dafür ist dieser Katalog und der Name ANSCHÜTZ richtungsweisend.

Für uns Jäger bei ANSCHÜTZ sind unsere Produkte längst nicht mehr nur täglicher Begleiter durch das Jagdjahr – sie sind Zentrum unserer Leidenschaft.

**DEAR FELLOW HUNTERS,**

*It is my great pleasure to be able to present our newest line of centerfire and rimfire rifles for hunting, sport, and target shooting.*

*The finest possible quality is essential in high performance firearms, especially with hunting and rimfire rifles that are required to deliver the consistent accuracy expected of an ANSCHÜTZ. Target grade barrels and superior action designs are part of what the shooter receives when they purchase from a company with over 160 years experience in the dedicated art of gunsmithing.*

*The largest majority of olympic, world, and european champions as well as over 97% of all biathletes and countless target shooters all over the world rely on ANSCHÜTZ precision.*

*Hunters can now benefit from this long experience in world class competition which has been incorporated into our advanced line of hunting repeaters. In the same way automobile manufacturers develop cutting edge technology from Formula 1 racing; all our firearms are produced with the same care, precision, and experience that have made ANSCHÜTZ the rifle of champions.*

*But of course, tradition is just the beginning. Today's shooters and hunters demand the most modern technology – producing the highest level of shooting precision, safety from proven firearm designs, reliability from outstanding quality control and advanced materials, and the incorporation of ergonomic stock shapes which offer optimum weight and balance.*

*You can always rely on a first-class ANSCHÜTZ hunting and rimfire repeating rifle. Your ANSCHÜTZ rifle will be a reliable companion at all times with its unbeatable accuracy and functionality. The name ANSCHÜTZ and its firearms are not only history makers, but also trend-setters, as we are sure you will see in our latest catalog.*

*For us, as hunters and shooters at ANSCHÜTZ, our products have long been more than just a daily companion throughout the hunting season – they are the center of our passion.*



Mit Waidmannsheil  
Good hunting

*Jochen Anschütz*

Jochen Anschütz  
Geschäftsführer  
President



# FIRMENGESCHICHTE HISTORY



**1856**

Der Sohn des Büchsenmachermeisters Johann Heinrich Gottlieb Anschütz, Julius Gottfried Anschütz gründete am 01. Juli 1856 die Firma J.G. ANSCHÜTZ zur Fertigung von Flobert- und Taschenpistolen, Teschings, Schrofflinten und Lancaster-Terzerole in Mehls, Thüringen. (Firmengründer Julius Gottfried und seine Frau Marie Luise Anschütz).  
*The son of the gunsmith Johann Heinrich Gottlieb Anschütz, Julius Gottfried Anschütz founded on 01 July 1856 the company J.G. ANSCHÜTZ for the manufacture of Flobert and pocket pistols, Teschings, shotguns and Lancaster Terzerole in Mehls, Thuringia. (Founder Julius Gottfried and his wife Marie Luise Anschütz).*



**1896**

Übersiedlung von der kleinen Werkstatt in das erste eigene Fabrikgebäude. Es werden bereits 76 Mitarbeiter beschäftigt.  
*The small workshop is moved to the first factory building. The company has 76 employees.*



**1901**

Der Gründer der Firma J.G. ANSCHÜTZ verstirbt. Seine Söhne Fritz und Otto führen das Lebenswerk des Vaters fort.  
*The founder of J.G. ANSCHÜTZ dies. His sons Fritz and Otto continue their father's lifework.*



**1906**

Die Fabrik wird vergrößert, 1909 werden bereits 175 Mitarbeiter beschäftigt, die sich in den nächsten 5 Jahren auf 200 Mitarbeiter erhöhen.  
*The company grows. In 1909 the company has 175 employees; a number which will grow to 200 over the next five years.*



**1923**

Otto Anschütz verstirbt. Die Firma wird weitergeführt von Fritz Anschütz unterstützt von seinen beiden Söhnen Max und Rudolf Anschütz, der dritten Anschütz-Generation.  
*Otto Anschütz dies. Fritz Anschütz continues the company. He is supported by his two sons Max and Rudolf Anschütz, the third ANSCHÜTZ generation.*



**1935**

Nach dem Tode von Fritz Anschütz führen die Söhne Max und Rudolf Anschütz die Firma weiter. Die Firma wächst auf 550 Mitarbeiter.  
*After the death of Fritz Anschütz, his sons Max and Rudolf Anschütz continue the company. The number of employees grows to 550.*



**1945**

Stilllegung und danach vollständige Demontage und Enteignung des Betriebes.  
*Shut-down, complete dismantling, and expropriation of the factory.*



**1950**

Neubeginn in der Donaubastion in Ulm. Die J.G. ANSCHÜTZ GmbH wird gegründet. Mit 7 Mitarbeitern und 20 Maschinen werden zunächst Luftpistolen und Waffenreparaturen ausgeführt, dann kommen Flobertgewehre und Matchgewehre hinzu. Die Belegschaft wächst schnell auf 250 Mitarbeiter. Erste Erfolge im Schießsport stellen sich ein, dann geht es Schlag auf Schlag.  
*A new beginning in Ulm. The company J.G. ANSCHÜTZ GmbH is founded. The company has 7 employees and 20 machines. In the beginning they make air pistols and carry out repair work, then they start to manufacture Flobert and target rifles. Soon the company has 250 employees, and the first target shooting successes from competition begin to develop. At that point the company quickly evolves with advancements in almost every aspect of production and design.*





**1968**

Dieter Anschütz, Repräsentant der 4. Generation, übernimmt die Geschäftsführung. Mit Fachwissen, unternehmerischer Kompetenz und viel persönlichem Einsatz lenkte er die Geschicke des Unternehmens.  
*Dieter Anschütz, representing the 4th generation, takes over the management of the company. He leads the company with tremendous insight to the competitive shooter's needs, a strong passion for target shooting and hunting, and a high level of personal engagement to guarantee success.*



**1972**

Die epochalen Erfolge des ANSCHÜTZ-Matchsystems in aller Welt lassen den Slogan „Die Meister Macher“ entstehen. Er ist bis auf den heutigen Tag gültig.  
*After the overwhelming success of the ANSCHÜTZ Match Rifle across the world, the slogan „Die Meister Macher“ was created and it is still valid today.*



**1992**

Jochen Anschütz tritt als Geschäftsführer in die Firma ein und führt nun zusammen mit seinem Vater Dieter das Unternehmen.  
*Jochen Anschütz becomes president of the company and is now leading it together with his father.*



**2006**

Das Unternehmen feiert sein 150-jähriges Bestehen.  
*The company celebrates its 150th anniversary.*



**2008**

Jochen Anschütz, der bereits die 5. Generation repräsentiert, übernimmt die alleinige Geschäftsführung von J.G. ANSCHÜTZ in Ulm. Dieter Anschütz begibt sich am 31. März 2008 in den Ruhestand.  
*Jochen Anschütz, representing the 5th generation, takes over the sole management of J.G. ANSCHÜTZ in Ulm. Dieter Anschütz retires on March 31, 2008.*



**2012 + 2014**

Die ANSCHÜTZ-Schützen feiern sensationelle Erfolge bei den Spielen in London und Sochi.  
*ANSCHÜTZ shooters were extremely successful at the games in London and Sochi.*



**2016**

Das Unternehmen feiert sein 160-jähriges Bestehen und präsentiert das neue Firmenlogo.  
*The company celebrates its 160th anniversary and presents the new company logo.*



Seit seiner Gründung steht ANSCHÜTZ für Innovation und Perfektion. Daran hat sich bis zum heutigen Tag nichts geändert. Produkte aus dem Hause ANSCHÜTZ genießen weltweit allerhöchstes Ansehen aufgrund ihrer Präzision und Verarbeitung. Mit diesem Anspruch geht Geschäftsführer Jochen Anschütz mit seinem Team - der Tradition verpflichtet - an die Aufgaben der Zukunft, in dem Bestreben, die lange Tradition der Firma ANSCHÜTZ erfolgreich weiterzuschreiben.

*Since its creation, ANSCHÜTZ stands for innovation and perfection. This has not changed through the years. ANSCHÜTZ products enjoy an extraordinary reputation worldwide because of their precision, craftsmanship, and superior accuracy. This is what president Jochen Anschütz and his team - continuing the tradition - puts as a benchmark for the future, in order to ensure that the long history of ANSCHÜTZ continues to serve the needs of target shooters and hunters alike far into the future.*





# 1771

**.17 Hornet | 4,6 x 30 | .22 Hornet  
.204 Ruger | .222 Rem. | .223 Rem.  
.300 AAC Blackout**

## SYSTEM 1771

Das System 1771 verriegelt über einen zweireihigen Sechs-Warzen-Verschluss (2x3) im Lauf, der Öffnungswinkel der Kammer beträgt ebenfalls 60°. Der Schlossgang ist außerordentlich weich und leichtgängig. Die Verschlusshülse ist mit einer 11mm breiten, im ANSCHÜTZ Wave-Style gestalteten Prismenschiene, Picatinny Schiene und zusätzlichen Gewindebohrungen für individuelle Fernrohrmontagen versehen. Der einteilige Schlagbolzen verfügt über eine Anschlagfläche, um Beschädigungen beim leeren Abschlagen zu vermeiden. Der Verriegelungsmechanismus verfügt über Gasentlastungsbohrungen, welche das im Falle eines Zündhütchendurchbläusers oder Boden-

reißers austretende Gas zuverlässig seitlich aus der Waffe ableiten. Die bewährte, seitlich rechts liegende Schiebesicherung sorgt für optimale Sicherheit. Die Verschlusskammer kann auch im gesicherten Zustand geöffnet werden. Dadurch besteht die Möglichkeit, im gesicherten Zustand die Waffe zu entladen.

Das folgende ANSCHÜTZ Baukasten-System des Modell 1771 ermöglicht Ihnen, dieses sichere und robuste System mit einer großen Auswahl an Kalibern, unterschiedlichen Lauflängen, Abzügen und Schäften zu konfigurieren.





### **BARRELED ACTION 1771**

The 1771 features a traditional centerfire bolt layout with utilizing a two-row, six-lug bolt (2x3) directly to the barrel; allowing a quick, short 60° bolt throw. The action is extraordinarily smooth and fast to function. It is equipped with an 0.43" wide, ANSCHÜTZ Wave Style, V-block riflescope mounting dovetail rail and picatinny rail. There are additional drilled and tapped holes provided for scope mounting bases and rings. The one-piece firing pin has a defined end-stop area to prevent damage from dry firing. The cocking mechanism features gas vent holes, which in the event of cartridge failure,

directs the gas safely to the side. The right hand side, sliding safety catch, blocks the trigger sear in the safe position. The ergonomically designed safety catch is easily and silently operated. The bolt can also be opened in the safe position, allowing unloading the firearm with the safety engaged.

The following ANSCHÜTZ modular system of model 1771 enables you to configure this safely and robust barreled action with a wide selection of calibers, different barrel lengths, triggers and stocks.





# BAUKASTEN SYSTEM 1771

## MODULAR SYSTEM BARRELED ACTION 1771

Das ANSCHÜTZ Baukastensystem ermöglicht Ihnen eine individuelle Konfiguration des präzisen, sicheren und robusten Systems 1771.

The ANSCHÜTZ modular system offers you the possibility for an individual configuration of the precise, safety and robust barreled action 1771.

### EIN KALIBER AUSWÄHLEN

1

### CHOOSE A CALIBER



**1 A** Kaliber .17 Hornet  
Caliber .17 Hornet



**1 B** Kaliber 4,6 x 30\*\*  
Caliber 4,6 x 30\*\*



**1 C** Kaliber .22 Hornet  
Caliber .22 Hornet



**1 D** Kaliber .204 Ruger\*  
Caliber .204 Ruger\*



**1 E** Kaliber .222 Rem.  
Caliber .222 Rem.



**1 F** Kaliber .223 Rem.  
Caliber .223 Rem.



**1 G** Kaliber .300 AAC Blackout\*\*  
Caliber .300 AAC Blackout\*\*

Konfigurationsbeispiele finden Sie auf Seite 12-19. · Configuration examples can be found on page 12-19.



### EINE LAUFLÄNGE AUSWÄHLEN

2

### CHOOSE A BARREL LENGTH

**2 A** Lauf mit Gewinde 510 mm  
Barrel with thread 20"

Lauf­länge beträgt bei allen Kalibern 510 mm (20"). Bei Kaliber 4,6 x 30 beträgt die Lauf­länge 13" (321 mm) oder 18" (447 mm). Bitte geben Sie bei Bestellung 2A-13 oder 2A-18 an.  
Barrel length of all calibers are 20" (510 mm). Caliber 4,6 x 30 is only available in 13" (321 mm) or 18" (447 mm). When order, please specify 2A-13 or 2A-18.



Lauf­gewinde M15x1.  20"

Barrel thread M15x1.

**2 B** Lauf ohne Gewinde 586 mm  
Barrel without thread 23"



23"

Mehr Informationen finden Sie auf Seite 48. · More information can be found on page 48.

\* Bei Auswahl dieses Kalibers ist ausschließlich eine Kombination mit einem Lauf ohne Gewinde 586 mm möglich.  
\* If you choose this caliber, only the combination with barrel without thread 23" is possible.

\*\* Bei Auswahl dieses Kalibers ist ausschließlich die Kombination mit einem Lauf mit Gewinde 510 mm, 447 mm oder 321 mm möglich.  
\*\* If you choose this caliber, only the combination with a barrel with thread 20", 18" or 13" is possible.



## EINEN ABZUG AUSWÄHLEN

3

## CHOOSE A TRIGGER



**3 A** **Direktabzug 5097 / 2D Tuning**  
*Single stage trigger 5097 / 2D Tuning*

Einstellbereich 450 - 700 g.  
Werkseitig eingestellt auf 500 g.  
Range of adjustment 0.99 - 1.54 lbs.  
Adjusted to 1.1 lbs.



**3 B** **Druckpunktabzug 5098 / 71**  
*Two stage trigger 5098 / 71*

Einstellbereich 300 - 800 g.  
Werkseitig eingestellt auf 300 g.  
Range of adjustment 0.66 - 1.76 lbs.  
Adjusted to 0.66 lbs.

Mehr Informationen finden Sie auf Seite 48. Technische Daten finden Sie auf Seite 55. - More information can be found on page 48. Technical data can be found on page 55.



## EINE SCHAFTVARIANTE AUSWÄHLEN

4

## CHOOSE A STOCK TYPE

**4 A** **Nuss Deutscher Schaft**  
*Walnut German Stock*



**4 B** **GRS Sporter Birke Schichtholz**  
*GRS Sporter Birch Laminated wood*



**4 C** **Nuss DJV Schaft\***  
*Walnut DJV Stock\**



**4 D** **TAC Schaft**  
*TAC Stock*



Mehr Informationen finden Sie auf Seite 48. - More information can be found on page 48.

\* Dieser Schaft kann nicht in Verbindung mit Lauf 2A-13\* ausgewählt werden.  
\* This stock cannot be chosen in combination with barrel 2A-13\*.



## 1771 IM DEUTSCHEN SCHAFT – KONFIGURATIONSBEISPIELE 1771 IN GERMAN STOCK – CONFIGURATION EXAMPLES

Der ästhetische, geölte Nussbaumschaft mit Deutscher Backe und leichtem Schweinsrücken im zeitlos attraktiven Design. Perfektes Schwingungsverhalten gepaart mit höchster Schusspräzision und Zuverlässigkeit. Der Vorderschaftabschluss mit Tropfnase, die deutsche Fischhaut am ergonomischen Pistolengriff und Vorder-

schaft runden das Bild der eleganten Büchse ab. Die schwarze, rückstossmindernde ventilierter Gummischaftkappe sorgt dafür, dass das Gewehr rutschsicher und leise abgestellt werden kann. Der Schaft ist mit Riemenbügelösen (Studs) ausgestattet. Riemenbügel sind im Lieferumfang enthalten.



The aesthetically oiled walnut stock with German cheek piece and light German style stock in timeless attractive design. Perfect vibrational behavior paired with the highest level of shot precision and reliability. The Schnabel fore-end tip, German checkering on the ergonomically designed pistol grip and fore-end round of the image

of this elegant rifle. The black ventilated recoil-reducing rubber butt plate makes sure that the rifle can be put down quietly and without the risk of it slipping. The stock is fitted with sling swivel studs. Sling swivels included in delivery volume.

Präzisionslauf mit zurückgesetzter Laufmündung.  
Precision barrel with recessed muzzle.

23"



Riemenbügelösen.  
Studs.

Die fein geschnittene Fischhaut bleibt auch bei feuchter Witterung griffig.  
Good gripping properties of checkered surface even in rain.

**Modell 1771 Nuss Deutscher Schaft**  
**Model 1771 Walnut German stock**

**Best.-Nr.: 013668** (.223 Rem.)

**1 F + 2 B + 3 B + 4 A**

Konfigurationsbeispiel · Configuration example

Typisches Schussbild mit  
3 Schuss .223 Rem. auf 100m.  
Typical 3-shot .223 Rem. test  
fire group at 110 yards.



Laufgewinde M15x1.  
Barrel thread M15x1.



20"

**1 A + 2 A + 3 B + 4 A**

Konfigurationsbeispiel · Configuration example

**Best.-Nr.: 014828** (.17 Hornet)



Laufgewinde M15x1.  
Barrel thread M15x1.



13"

**1 B + 2A-13 + 3 A + 4 A**

Konfigurationsbeispiel · Configuration example

(4,6 x 30)



## 1771 IM GRS SPORTER SCHAFT – KONFIGURATIONSBEISPIELE 1771 IN GRS SPORTER STOCK – CONFIGURATION EXAMPLES

Dieser Schaft ist maßgefertigt für das Stehendschießen. Ein massiver und abgesenkter Vorderschaft bietet einen optimalen Griff und hilft, den Stehendanschlag zu verbessern. Der Griff hat einen 6° Neigungswinkel und verhilft so dem Schützen zu einem ergonomisch korrekten Anschlag. Die Schaftbacke und die Schaftkappe können ganz leicht mit Druckknöpfen- dem SpeedLock

System - verstellt werden. Dieses System erlaubt eine schnelle Längen- und Höheneinstellung des Schaftes in der jeweiligen Anschlagposition; es wird kein Werkzeug benötigt! Die Schaftbacke und Schaftkappe können vollständig demontiert werden. Riemenbügel sind im Lieferumfang enthalten.



This rifle stock is tailor made for standing position. A full and lowered forend gives a good grip and helps improve the standing shooting position. The grip has a six degree angle to the side to aid the shooter to an ergonomically correct position. The comb and the recoil pad can be easily adjusted with pushbuttons - the SpeedLock system.

This unique system allows you to quickly adjust the length and height of the stock between shooting positions; no tools needed! Both the comb and recoil pad can be fully removed. Sling swivels included in delivery volume.



**Modell 1771 GRS Sporter Schichtholz Schaft**  
**Model 1771 GRS Sporter Laminated wood stock**

**Best.-Nr.: 014226** (.222 Rem.)

**1 E + 2 B + 3 B + 4 B**

Konfigurationsbeispiel · Configuration example





## 1771 IM DJV-SCHAFT – KONFIGURATIONSBEISPIELE

### 1771 IN DJV-STOCK – CONFIGURATION EXAMPLES

Der DJV-Schaft wurde speziell für die Büchsendisziplinen des jagdlichen Schießens entwickelt und ist mit einer griffigen Punzierung am Griff und Vorderschaft ausgestattet und garantiert auch bei feuchten Händen bestmöglichen Anschlag. Die in der Höhe einstellbare

Schaftbacke ermöglicht die Anpassung des Schaftes an die individuellen Anforderungen des Schützen. Das Magazin schließt bündig mit der Schaftunterseite ab und erlaubt eine uneingeschränkte Handposition am Vorderschaft.



Gummischaftkappe.  
Rubber butt plate.

Einstellbare Schaftbacke.  
Adjustable cheek piece.

Die griffige Punzierung bleibt auch bei feuchter Witterung griffig.  
The stippled checkering keep good gripping properties even in rain.

Schlosshalter.  
Bolt catch.

Picatinny-Schiene.  
Picatinny rail.

Druckpunktzug 5098/71,  
Einstellbereich von 300 - 800 g.  
Two stage trigger 5098/71,  
range of adjustment 0.66- 1.76 lbs.

Leicht auswechselbares  
4-Schuss Magazin.  
4-shot magazine,  
easy to exchange.



The DJV-stock was specially developed for the rifle disciplines of hunting shooting and is equipped with a stippled checkering at grip and fore-end and guarantees the best possible grip even on wet hands. The cheek piece can be adjusted in height and

allows the adjustment of the stock to the individual requirements of the shooter. The magazine is closes with the bottom of the stock and allows an free hand position on the fore-end.

Präzisionslauf mit zurückgesetzter Laufmündung.  
Precision barrel with recessed muzzle.

23"



Ergonomischer und griffr Vorderschaft.  
Ergonomical and gripping fore-end.

**Modell 1771 Nuss DJV Schaft**  
**Model 1771 Walnut DJV stock**

**Best.-Nr.: 014637** (.22 Hornet)

**1 C + 2 B + 3 A + 4 C**

Konfigurationsbeispiel · Configuration example

Typisches Schussbild mit  
3 Schuss .222 Rem. auf 100m.  
Typical 3-shot .222 Rem. test  
fire group at 110 yards.



Laufgewinde M15x1.  
Barrel thread M15x1.



20"

**1 E + 2 A + 3 B + 4 C**

Konfigurationsbeispiel · Configuration example

**Best.-Nr.: 014676** (.222 Rem.)



Laufgewinde M15x1.  
Barrel thread M15x1.



20"

**1 C + 2 A + 3 B + 4 C**

Konfigurationsbeispiel · Configuration example

**Best.-Nr.: 014901** (.22 Hornet)



## 1771 IM TAC-SCHAFT – KONFIGURATIONSBESPIELE 1771 IN TAC-STOCK – CONFIGURATION EXAMPLES

Der moderne ANSCHÜTZ TAC-Schaft basiert auf einem MDT Chassis aus hochfestem Aluminium. Die Kunststoff-Anbauteile (Hinterschaft und Griff) können durch alle für das AR-15 Commercial-Spec passenden Anbauteile ersetzt werden. Dadurch ist

der ANSCHÜTZ TAC-Schaft die optimale Basis für ein modernes Sportgewehr. Des Weiteren sind alle "TAC-Konfigurationen" ab Werk mit einer Picatinny-Schiene ausgestattet.



The modern ANSCHÜTZ TAC stock is based on a high-strength aluminum MDT chassis. The synthetic attachments (rear stock and grip) can be replaced with all attachments suitable for the AR-15 Commercial-Spec. The ANSCHÜTZ

TAC stock is the perfect basis for a modern sports rifle. In addition, all "TAC-Configurations" are equipped with a picatinny-rail.



Hochfester Aluminium TAC-Schaft.  
High strength aluminum TAC-stock.

Riemenbügelösen.  
Studs.

Präzisionslauf mit Laufgewinde M15x1.  
Precision barrel with Barrel thread M15x1.



20"

**Modell 1771 G TAC Schaft**  
**Model 1771 G TAC stock**

**Best.-Nr.: 014703** (.300 AAC Blackout)

**1 G + 2 A + 3 B + 4 D**

Konfigurationsbeispiel · Configuration example



23"

**1 C + 2 B + 3 A + 4 D**

Konfigurationsbeispiel · Configuration example

(.22 Hornet)



Laufgewinde M15x1.  
Barrel thread M15x1.



13"

**1 B + 2 A-13 + 3 A + 4 D**

Konfigurationsbeispiel · Configuration example

(4,6 x 30)





# 1727

.17 HMR | .22 l.r.

## SYSTEM 1727

Der ANSCHÜTZ Geradestutzenverschluss wird im Modell 1727 F eingesetzt. Verriegelt wird der Verschluss durch 7 Kugeln. Die technischen Voraussetzungen, wie enge Toleranzen und die Art der Verriegelung sorgen für einen "butterweichen", fast geräuschlosen Schussgang. Der griffige, gerändelte Kammergriff und der kurze Verschlussweg ermöglichen ein unglaublich schnelles repetieren. Die bewährte Anordnung von Auszieherkralle und Patronenhalter gewährleisten ein zuverlässiges Ausziehen der leeren Patronenhülse. Der einteilige Schlagbolzen verfügt über eine Anschlagfläche, um Beschädigungen beim leeren Abschlagen zu vermeiden. Die stabile Verschlusskammer aus Stahl in Verbindung mit einem dickwandigen Matchlauf gewährleisten allerhöchste Schusspräzision.

Auf der Verschlusskammer sind zwei 11 mm breite Prismenschielen für die Anbringung einer Zielfernrohrmontage montiert. Der Stossboden der Kammer ist zurückgesetzt, so dass der Patronenrand durch den Kammerkopf umfasst wird. Der unabhängige, seitlich an der Verschlusskammer integrierte Schlosshalter begrenzt den Schussgang und schützt somit den Abzug. Eine Gasentlastungsbohrung seitlich der Auszieherkralle leitet im Falle eines Bodenreißers die Pulvergase seitlich von der Waffe ab. Eine seitlich rechts liegende Schiebepatinen blockiert im gesicherten Zustand den Abzug und hebt gleichzeitig Fanghebel und Klinke ab. Die Verschlusskammer kann im gesicherten Zustand geöffnet werden. Dadurch besteht die Möglichkeit, im gesicherten Zustand die Waffe zu entladen.





### **BARRELED ACTION 1727**

ANSCHÜTZ straight pull action is used in the model 1827 F. The bolt is locked with 7 bullets. The technical prerequisites such as narrow tolerances and the type of lock ensure a really delicate, practically silent bolt movement. The non-slip, knurled bolt handle and short locking distance enable unbelievably fast repeats. The tried-and-tested arrangement of the claw-extractor and cartridge retainer ensure the reliable extraction of the empty cartridge case. The single-part firing pin has a defined end stop area to avoid damage when dry firing. The robust steel receiver and thick-walled target barrel ensure top shooting accuracy. The receiver has two 11 mm-wide grooved receivers for

the attachment of a scope mount. The action face of the bolt body is set back so that the cartridge rim is covered by the bolt head. The separate bolt catch on the side of the receiver limits the bolt movement and thus protects the trigger. A gas vent hole on the side of the extractor groove directs the powder gas to the side of the firearm in the case of a cartridge failure. When secured, the sliding safety catch on the right-hand side blocks the trigger at the same time as lifting the catch lever and release link. The bolt can be opened when the firearm is secured. This means that the firearm can be unloaded when secured.





## MODELLE DER SERIE 1727 F MODELS OF THE SERIES 1727 F

Der 10.000-fach im Biathlon bewährte Geradezugverschluss mit Mehrladevorrichtung, in Verbindung mit dem gleichmäßig feinen Match-Druckpunktabzug, ermöglicht ein extrem schnelles Repetieren. Wichtige Sekunden für den Jagderfolg! Der Geradezugverschluss ist sehr leichtgängig und kann zum Nachladen sehr schnell mit dem Zeigefinger geöffnet und dem Daumen wieder

geschlossen werden. Der Schütze lädt über eine einzige Bewegung aus dem Handgelenk nach, die Abzugshand kann am Griff verbleiben und auch der Ellbogen muss nicht bewegt werden. Das Ergebnis ist eine sehr kurze Zielfindungszeit. Auch die sehr geringe Schussentwicklungszeit ermöglicht dem Schützen hohe Treffsicherheit.



The 10.000-times proven Biathlon straight pull action with repeating device in connection with the match two-stage trigger allows very fast repeating which results in important seconds for the hunting success. The straight pull repeater action can easily be operated with the index finger to open it for reloading. The action is closed again with the thumb. The shooter reloads the rifle with

just one movement of the wrist. The hand operating the trigger will remain at the grip and even the elbow does not have to move. The shooter thus only needs little time for focussing. The lock time is extraordinarily short and it makes a high hit rate possible.



Präzisions-Matchlauf.  
Precision target barrel.

23"

Zurückgesetzte  
Laufmündung.  
Recessed  
muzzle.



Riemenbügelösen.  
Studs.

Die fein geschnittene Fischhaut bleibt auch bei feuchter Witterung griffig.  
Good gripping properties of checkered surface even in rain.

**Modell 1727 F Nuss Deutscher Schaff**  
**Model 1727 F Walnut German stock**

**Best.-Nr.: 013169** .17 HMR (rechts / right)

**Best.-Nr.: 013666** .17 HMR (links / left)



Linksversion.  
Left hand version.

**Best.-Nr.: 013254** (Wechselsystem .17 HMR, rechts)  
(Barreled action .17 HMR, right)

Typisches Schussbild mit  
5 Schuss .17 HMR auf 100m.  
Typical 5-shot .17 HMR test  
fire group at 110 yards.



Laufgewinde 1/2" - 28 UNEF.  
Barrel thread 1/2" - 28 UNEF.



18"

**Modell 1727 F Nuss Deutscher Schaff**  
**Model 1727 F Walnut German stock**

**Best.-Nr.: 014642** .17 HMR

23"



Linksversion.  
Left hand version.

**Modell 1727 F Nuss Deutscher Schaff**  
**Model 1727 F Walnut German stock**

**Best.-Nr.: 014205** .22 l.r. (Linksversion / Left hand version)

**Best.-Nr.: 014206** .22 l.r. (Rechtsversion / right hand version)







# MATCH 54

## SYSTEM MATCH 54

Der Match 54 -Zylinderverschluss, der bei den ANSCHÜTZ Jagdrepetieren der Serie 1710/1712 Verwendung findet, dominiert bei nationalen und internationalen Wettkämpfen sowie z.B. den Olympischen Spielen oder bei Weltmeisterschaften in den Kleinkaliber-Gewehrdisziplinen. Der Schlossgang ist, wie bei ANSCHÜTZ gewohnt, außerordentlich weich und leichtgängig. Die bewährte Anordnung von Auszieherkralle und Patronenhalter gewährleisten ein zuverlässiges Ausziehen der leeren Patronenhülse. Der einteilige Schlagbolzen verfügt über eine Anschlagfläche, um Beschädigungen beim leeren Abschlagen zu vermeiden. Die Verschlusshülse ist mit einer 11 mm breiten guillochierten Prismenschiene und zusätzlichen Gewindebohrungen für Fernrohrmontagen versehen. Der Stoßboden der Kammer ist

zurückgesetzt, so dass der Patronenrand durch den Kammerkopf umfasst wird. Der unabhängige, seitlich an der Verschlusshülse integrierte Schlosshalter begrenzt den Schlossgang und schützt somit den Abzug. Eine Gasentlastungsbohrung seitlich der Ausziehernut leitet im Falle eines Bodenreißers die Pulvergase seitlich von der Waffe ab. Eine seitlich rechts liegende Schiebesicherung blockiert im gesicherten Zustand den Abzug und hebt gleichzeitig Fanghebel und Klinke ab. Die Verschlusskammer kann im gesicherten Zustand geöffnet werden. Deshalb besteht die Möglichkeit, im gesicherten Zustand die Waffe zu entladen.





.221.r.

#### **BARRELED ACTION MATCH 54**

The ANSCHÜTZ target bolt action, which is used in the ANSCHÜTZ series 1710/1712 hunting repeater, has dominated national and international competitions including the Olympic Games and the World Championships in the small bore rifle disciplines. The bolt movement, as with all ANSCHÜTZ equipment, is extraordinarily smooth and effortless. The bolt face is set back so that the rim of the cartridge is fully supported by the bolt head. The tried and tested arrangement of claw-extractor and cartridge holder ensures reliable case extraction. The one-piece firing pin has a defined end-stop area to prevent damage from dry firing. The receiver is equipped with an 0.43" wide, ANSCHÜTZ Wave Style, V-block riflescope

mounting dovetail rail. On some models there are additional drilled and tapped holes provided for scope mounting bases and rings. The independent bolt catch, mounted on the left side of the receiver, limits the movement of the bolt and protects the trigger. A gas vent hole on the side of the extractor groove directs the gas safely to the side in the event of cartridge failure. The sliding safety catch on the right hand side, a recent improvement, blocks the trigger sear in the safe position and simultaneously lifts the trigger sear and bolt release latch. The bolt can also be opened in the safe position, allowing unloading the firearm with the safety engaged.





## MODELLE DER SERIE MATCH 54 – IM KALIBER .22 l.r. MODELS OF THE SERIES MATCH 54 – IN CALIBER .22 l.r.

ANSCHÜTZ Matchgewehre sind weltweit bekannt für ihre solide Konstruktion, Funktionssicherheit und unübertroffene Schussleistung. Der ANSCHÜTZ Matchzylinderverschluss, der auch bei den ANSCHÜTZ Jagdrepetieren Verwendung findet, dominiert bei nationalen und internationalen Wettkämpfen wie z.B. den Olympischen

Spielen oder bei Weltmeisterschaften in den Kleinkaliber-Gewehrdisziplinen. Diese unübertroffene Präzision, umgesetzt in den ANSCHÜTZ Jagdrepetieren, macht sie zum zuverlässigen Partner in Wald und Flur. Mit dem Kauf einer dieser Jagdrepetierer erwerben Sie ein Meisterwerk seiner Klasse.



### Modell 1710 im TAC-Schaft

Der TAC-Schaft aus hochfestem Aluminium lässt sich in der Länge schnell und einfach durch Betätigen des Druckknopfes an der Unterseite des Hinterschaftes einstellen.

- Schwere 18" Lauf mit Laufgewinde 1/2" - 28 UNEF.
- Direktabzug 5096/2D, 1.000 - 2.000 g.
- Picatinny-Schiene.
- 10-Schuss Magazin.

### Model 1710 in stock TAC

The robust aluminum stock is equipped with a fast length adjustment. This offers you the opportunity to change the length of the stock in a few seconds over a pushbutton at the bottom on the rear stock.

- Heavy 18" barrel with barrel thread 1/2" - 28 UNEF.
- Single stage trigger 5096/2D, 1.54 - 3.96 lbs.
- Picatinny-rail.
- 10-shot magazine.

ANSCHÜTZ target rifles are world-renowned for their solid design, functional safety, and unsurpassed shooting performance. The ANSCHÜTZ target bolt action, which is also used in the ANSCHÜTZ hunting rimfire repeater, dominates at national and international competitions, including the Olympic Games and the World Champion-

ships in the small bore rifle disciplines. This unsurpassed precision which is implemented in the ANSCHÜTZ hunting repeaters makes it your reliable partner in the forest and the field. The purchase of this hunting repeaters means that you acquire a masterpiece of its class.



KL = Klappvisier.  
KL = Folding leaf sight.

Präzisions-Matchlauf.  
Precision target barrel.

Höhenverstellbares Perlkorn  
mit Kornschutz.  
Pearl front sight adjustable in  
height with hood.

Zurückgesetzte Laufmündung.  
Recessed muzzle.

**Modell 1710 D KL Nuss Monte Carlo**  
**Model 1710 D KL Walnut Monte Carlo**

**Best.-Nr.: 000439** .22 l.r.

Riemenbügelösen.  
Studs.

Die fein geschnittene Fischhaut bleibt  
auch bei feuchter Witterung griffig.  
Good gripping properties of checkered  
surface even in rain.

Typisches Schussbild mit  
10 Schuss .22 l.r. auf 50 m.  
Typical 10-shot .22 l.r. test  
fire group at 55 yards.



**Modell 1710D HB Nuss Classic**  
**Model 1710D HB Walnut Classic**

**Best.-Nr.: 000454** .22 l.r.



**1712 Silhouette Sporter Nuss Monte Carlo**  
**1712 Silhouette Sporter Walnut Monte Carlo**

**Best.-Nr.: 007594** .22 l.r.



## MODELLE DER SERIE MATCH 54 – IM KALIBER .22 l.r. MODELS OF THE SERIES MATCH 54 – IN CALIBER .22 l.r.

ANSCHÜTZ Matchgewehre sind weltweit bekannt für ihre solide Konstruktion, Funktionssicherheit und unübertroffene Schussleistung. Der ANSCHÜTZ Matchzylinderverschluss, der auch bei den ANSCHÜTZ Jagdrepetieren Verwendung findet, dominiert bei nationalen und internationalen Wettkämpfen wie z.B. den Olympischen Spielen oder bei Weltmeisterschaften in den Klein-

kaliber-Gewehrdisziplinen. Diese unübertroffene Präzision, umgesetzt in den ANSCHÜTZ Repetieren, macht sie zum zuverlässigen Partner auch im Einsatz bei den TACTICAL Disziplinen. Mit dem Kauf einer dieser Repetierer erwerben Sie ein Meisterwerk seiner Klasse.



ANSCHÜTZ target rifles are world-renowned for their solid design, functional safety, and unsurpassed shooting performance. The ANSCHÜTZ target bolt action, which is also used in the ANSCHÜTZ hunting rimfire repeater, dominates at national and international competitions, including the Olympic Games and the World Championships in the small bore rifle disciplines.

This unsurpassed precision which is implemented in the ANSCHÜTZ repeaters makes it your reliable partner in the tactical disciplines. The purchase of this repeaters means that you acquire a masterpiece of its class.



Edelstahl Präzisions-Matchlauf.  
Stainless steel precision target barrel.

**Modell 1710 HB XLR,**  
**Lauflänge 457 mm**

**Model 1710 HB XLR,**  
**barrel length 18"**

**Best.-Nr.: 014913** .22 l.r.

Abbildung mit Sonderzubehör.  
Picture with special accessories.

UIT-Schiene.  
UIT-Rail.



Edelstahl Präzisions-Matchlauf.  
Stainless steel precision target barrel.

Laufgewinde 1/2"-28 UNEF.  
Barrel thread 1/2"-28 UNEF.

**Modell 1710 HB KELBLY,**  
**Lauflänge 457 mm, Kal. .22 l.r.**

**Model 1710 HB KELBLY,**  
**barrel length 18", cal. .22 l.r.**

**Best.-Nr.: 014914** .22 l.r.

Abbildung mit Sonderzubehör.  
Picture with special accessories.

Carbonschaft.  
Carbon fiber stock.

UIT-Schiene.  
UIT-Rail.

Leicht austauschbares  
10-Schuss Magazin.  
10-shot magazine,  
easy too exchange.





# 1761

.17 HMR

.22 l.r.

.22 WMR

## DER ERSTE SCHUSS

Man nimmt es in die Hand, und spürt es sofort:  
**Dieses Kleinkalibergewehr ist anders!**

Wahrscheinlich denkt man in diesem Moment nicht einmal an die Büchsenmacher in der Werkstatt und ihre Sorgfalt beim **Brünieren**; vielleicht weiß man nichts von der Zuwendung, mit der die Mechaniker den Lauf **geläppt** und **gehont** haben – was aber fasziniert, sind die matte Oberfläche, die perfekt sanft gleitende Führung des Schlosses und die durch das unsichtbare Widerlager unauflöslich **verheiratete** Verbindung von Schaft und System.

Man ahnt vielleicht nichts von der winzigen Umlenkrolle, von diesen vier Millimetern stählerner Hilfe im Innern des Systems, dort wo die 3-Warzenverriegelung für einen selbstzentrierenden Verschluss sorgt – aber man registriert das Tempo, mit dem man das 1761 repetieren kann.

**Die Art, wie das 1761 mit einem verschmilzt, entlockt ein Lächeln: mein Gewehr!**

**Man will es nicht mehr weglegen.**

## IN SICH RUHEN.

Schießen ist ein seltsam widersprüchlicher Akt; letzten Endes aber, im Kern seines Wesens, führt es den Schützen auf sich selbst zurück.

IN SICH KEHREN – ATMEN – ANHALTEN – SPÜREN – KONZENTRATION ... die Auslösung des Schusses wird da beinahe schon zweitrangig.

Auf den nächsten Seiten erleben Sie das 1761 in seiner ganzen Detailfülle. Sie erfahren das Zusammenspiel von klug ersonnenen, mit Hingabe produzierten, mit Akribie geprüften Bauteilen.

**Das ANSCHÜTZ 1761.**





### THE FIRST SHOT

You pick it up, and at once you feel:  
**This small-bore rifle is something else!**

At this moment, you probably won't think immediately about the gunsmith in his studio and about the time spent in **polishing metal components**; maybe you don't know anything about the care with which the technician **lapped** and **honed** the barrel, but the matte surface, the perfectly soft gliding head of the bolt, and the close connection of the stock and framework formed by the hidden thrust bearing will captivate you.

You will likely not even feel the small bearing, the four millimetres of steel support in the interior of the bolt, in which the three-lug locking mechanism ensures a self-centring closure in the action, but you will certainly notice the smooth repeating speed of the 1761.

**The way you become one with the 1761 will trigger a smile: My rifle!**

**You won't want to put it down.**

### FIND REPOSE.

Shooting is a complex, contradictory act, but ultimately, in the core of its being, it forces the shooter to re-examine himself.

LOOK INWARD - BREATHE - STAY STILL - FEEL - CONCENTRATE ... the actual triggering of the shot is almost of secondary importance.

On the following pages, you will experience the 1761 in its full range of detail. You will see the interplay of cleverly devised components produced with devotion and tested with meticulous attention to detail.

**The ANSCHÜTZ 1761.**





# 1761 FEATURES - PRÄZISION, QUALITÄT UND FUNKTIONALITÄT

## 1761 FEATURES - PRECISION, QUALITY AND FUNCTIONALITY

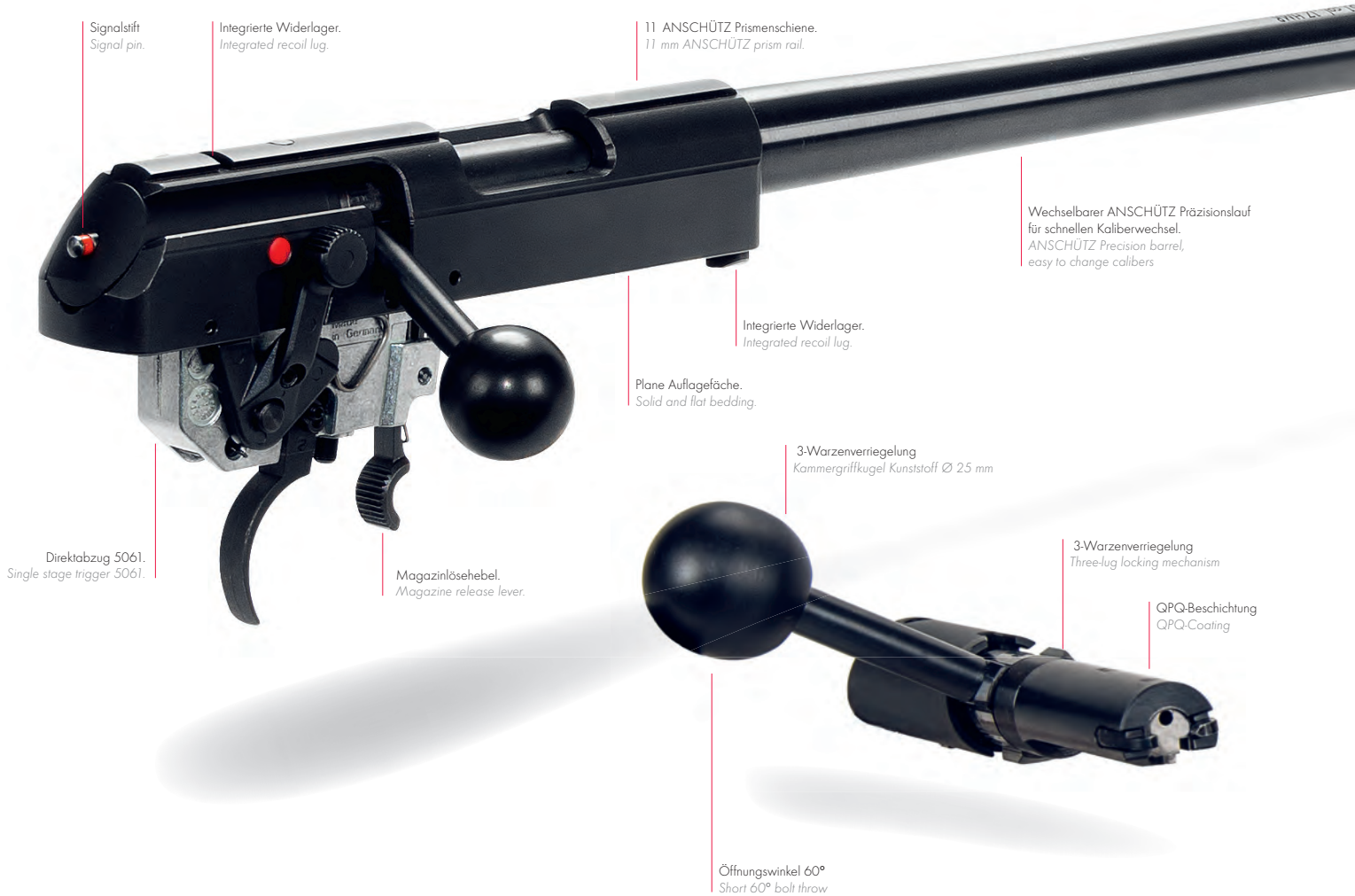

### VERSCHLUSSHÜLSE

- Das Fundament der hohen Präzision bildet die aus dem Matchwaffenbereich inspirierte System-Hülsegeometrie mit hoher Steifigkeit, planer Auflagefläche und integriertem Widerlager.
- Die Hülse wird mit hochanspruchsvollen Fertigungsverfahren und Know-how hergestellt.
- Auch der in der Hülse integrierte Ausstoßer kann bei Bedarf schnell und einfach gewechselt werden.
- Die brillante matte Oberfläche verleiht dem Modell 1761 ein zeitloses Aussehen, das auch in vielen Jahren noch hervorragend wirkt.

### RECEIVER

- The foundation of our high precision rests on the barreled action design. Geometry inspired by target rifles, with a high degree of stiffness, a flat supporting surface and an integrated recoil lug.
- The precision action is manufactured by highly demanding production processes and with gunsmiths expertise.
- In the action integrated well engineered ejector can be changed very easily.
- The luminous matte surface lends the model 1761 a timeless appearance, which will continue to look excellent even for many years to come.

### SCHLOSS

- Die leicht laufende Umlenkrolle reduziert die benötigte Kraft zum Öffnen und Spannen des Verschlusses. Dem schnellen und angenehmen Repetieren und der phänomenalen Präzision steht kein Widerstand im Weg.
- Symmetrisch angeordnete 3-Warzenverriegelung für höchste Sicherheit
- Einfaches Demontieren für die Pflege und Reinigung
- Die hochwertige und widerstandsfähige QPQ-Beschichtung sorgt für mehr Gleitfähigkeit, Verschleißfestigkeit und Korrosionsschutz und ist somit perfekt für die Jagd und die rauen Witterungsbedingungen geeignet.

### BOLT

- The small bearing reduces the force needed to open and to close the bolt. Fast and easy repeats are possible.
- Symmetrically arranged three-lug locking mechanism for the highest safety and phenomenal precision.
- Simple disassembly for care and cleaning.
- The high-quality and resistant QPQ coating ensures additional sliding capacity, resistance to wear, and corrosion protection, and thus is perfect for use in hunting and for harsh weather conditions.



Laufgewinde 1/2"-20 UNF mit Gewindebuchse  
Include threaded barrel 1/2"-20 UNF with thread protector.

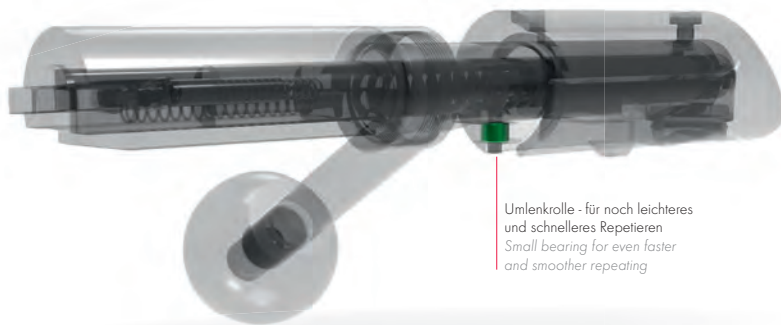

Umlenkrolle - für noch leichteres und schnelleres Repetieren  
Small bearing for even faster and smoother repeating



Drei Verschlusswarzen für höchste Sicherheit und phänomenale Präzision.  
Three-lug locking mechanism for highest safety and phenomenal precision.



Sicherung.  
Safety.

**ABZUG & SICHERUNG**

- Einstellbarer ANSCHÜTZ Direktabzug 5061. werksseitig eingestellt auf 1.000 g, einstellbar von 800 - 1.200 g
- Ergonomische und lautlos zu betätigende Sicherung.
- Leicht gehaltene und fein geläppte Abzugsteile ermöglichen ein schnelles und sauberes Auslösen.

**TRIGGER & SAFETY**

- Adjustable ANSCHÜTZ single stage trigger 5061. set at the factory to 1.000 g, adjustable from 800 - 1.200 g
- Ergonomic and silent activating positive safety.
- The light weight, hardened and finely lapped trigger parts allow for fast and clean release.



**PRÄZISIONSLAUF**

- Zwei Grundausführungen. 18" (457 mm) mit Laufgewinde 1/2"-20 UNF, 20.3" (515 mm) ohne Laufgewinde
- Wird ein Kaliberwechsel gewünscht, so lässt sich der Lauf durch einen qualifizierten Büchsenmacher problemlos wechseln.
- Die Laufklemmung mittels zweier Halbschalen ermöglicht absolutwiederholgenaues Einsetzen des Laufs.

**PRECISION BARREL**

- Two basic versions. 18" (457 mm) with barrel thread 1/2"-20 UNF, 20.3" (515 mm) without barrel thread
- If you would like to change the caliber, the barrel can be easily altered by a qualified gunsmith.
- Thanks to its two tenon locking clamps, the barrel clamping allows for the barrel to be reinserted with precision - time and again.



# 1761 FEATURES - PRÄZISION, QUALITÄT UND FUNKTIONALITÄT

## 1761 FEATURES - PRECISION, QUALITY AND FUNCTIONALITY



### OPTIK & MONTAGE

- Einfache Zielfernrohrmontage mit Hilfe der 11 mm-ANSCHÜTZ-Prismenschiene
- Integriertes Widerlager in der Prismenschiene für höchste Stabilität bei der Montage
- Optional verfügbare Picatinny-Schiene zur Montage diverser Optiken

### OPTICS & ASSEMBLY

- Simple telescopic sight mounting with the help of the 11-mm ANSCHÜTZ action prism rail.
- Integrated recoil lug in the prism rail ensures the highest stability of the mount.
- Optional Picatinny rail available for mounting various optics.

### SCHAFT & SYSTEMBETTUNG

- Der lackierte klassische Jagdschaft mit geradem Schafrücken ist sowohl für Rechts- als auch für Linksschützen geeignet.
- Für den nötigen Grip sorgt die griffige Fischhaut in neuem Design.
- Der ergonomisch gestaltete Lochschaft aus geöltem Nussbaumholz sorgt mit der Überroll-Backe und dem steilen Pistolengriff für Stabilität im Anschlag und eine entspannte Schießhaltung.
- Solide und flache Bettung des Systems im Schaft für höchste Präzision. Phänomenale Details.

### STOCK & ACTION BEDDING

- The stained and lacquered Classic hunting stock with its straight comb is suitable for right-handed as well as left-handed shooters. (ambidextrous).
- The non-slip checkering in new design ensures a sure and stable grip even in rain.
- The ergonomically designed thumbhole stock made of oiled walnut ensures stability in the firing position and a relaxed shooting posture thanks to its roll-over cheek piece and its sharp pistol grip.
- The solid and flat bedding of the barreled action in the stock ensures the highest precision.



### MAGAZIN

- Einreihiges 5-Schuss-Magazin mit Edelstahlgehäuse
- Optimiertes Magazinhandling durch den im Abzug integrierten Lösehebel und verlängerten Magazinboden
- Hochfester Magazinboden aus witterungsbeständigem Kunststoff

### MAGAZINE

- Single-stack, 5-shot magazine with stainless steel housing.
- Optimized magazine handling thanks to the release lever integrated into the trigger and the extended magazine base plate.
- High-strength magazine base plate made of weather-resistant polymer.



Plane Auflagefläche.  
Solid and flat bedding.



Integrierte Widerlager.  
Integrated recoil lug.

# BAUKASTEN SYSTEM 1761

## MODULAR SYSTEM BARRELED 1761

**ANSCHÜTZ**

EINFACH EINS WERDEN!

Das ANSCHÜTZ Baukastensystem ermöglicht Ihnen eine individuelle Konfiguration des neuen, präzisen und robusten Systems 1761.

The ANSCHÜTZ modular system offers you the possibility for an individual configuration of the new precise and robust barreled action 1761.

### EIN KALIBER AUSWÄHLEN

1

### CHOOSE A CALIBER



**1 A** Kaliber .17 HMR  
Caliber .17 HMR



**1 B** Kaliber .22 I.r.  
Caliber .22 I.r.



**1 C** Kaliber .22 WMR  
Caliber .22 WMR



### EINE LAUFLÄNGE AUSWÄHLEN

2

### CHOOSE A BARREL LENGTH

**2 A** 20.3" (515 mm) Lauf  
20.3" (515 mm) Barrel



**2 B** 18" (457 mm) Lauf  
18" (457 mm) Barrel



Laufgewinde 1/2" - 20 UNF.  
Barrel thread 1/2" - 20 UNF.



18"

Mehr Informationen finden Sie auf Seite 60. · More information can be found on page 60.



### EINE SCHAFTVARIANTE AUSWÄHLEN

3

### CHOOSE A STOCK TYPE

**3 A** Nuss Lochschaft, geölt  
Thumbhole stock, oiled



**3 B** Nuss Classic, lackiert  
Walnut Classic, lacquered



Mehr Informationen finden Sie auf Seite 60. · More information can be found on page 60.



## 1761 IM LOCHSCHAFT – KONFIGURATIONSBEISPIELE

### 1761 IN THUMBHOLE STOCK – CONFIGURATION EXAMPLES

#### KOMPLEX REDUZIERT – PRÄZISION IN PERFEKTION

Der Lochschaft. Blickfang optischer und funktionaler Vorzüge. Leichtes Nussbaumholz, geölt; der Abzugsfinger agiert ohne Belastung. Die Ausfräsungen verleihen dem 1761 eine futuristische Optik, die auch in vielen Jahren noch gut aussieht!



## THE COMPLEX MADE SIMPLE - PRECISION IN PERFECTION

The thumbhole stock. The eye-catcher when it comes to optical and functional advantages. Light walnut, oiled; the trigger finger is free to act without being burdened. The milled recesses lend the 1761 a futuristic look, which will maintain its good appearance for many years to come!

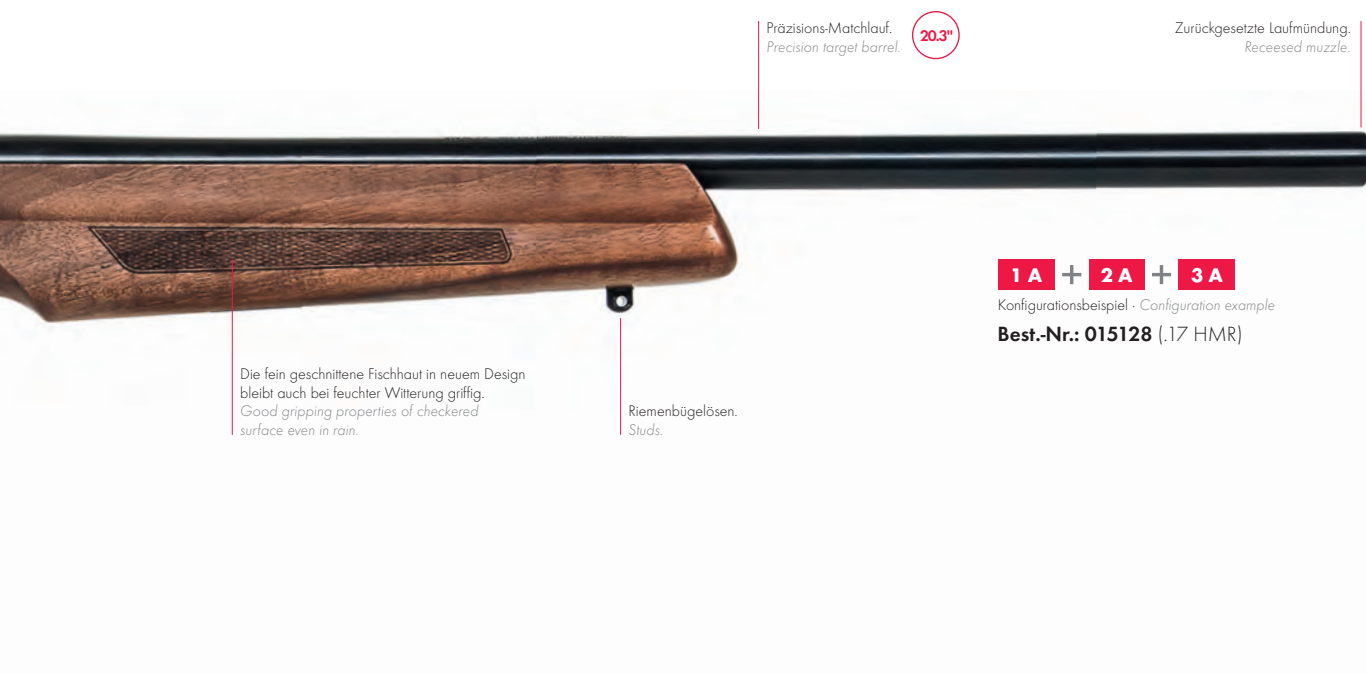

Präzisions-Matchlauf.  
Precision target barrel.

20.3"

Zurückgesetzte Laufmündung.  
Recessed muzzle.

Die fein geschnittene Fischhaut in neuem Design bleibt auch bei feuchter Witterung griffig.  
Good gripping properties of checkered surface even in rain.

Riemenbügelösen.  
Studs.

**1 A + 2 A + 3 A**

Konfigurationsbeispiel · Configuration example

**Best.-Nr.: 015128 (.17 HMR)**



Laufgewinde 1/2" - 20 UNF.  
Barrel thread 1/2" - 20 UNF.



18"

**1 B + 2 B + 3 A**

Konfigurationsbeispiel · Configuration example

**Best.-Nr.: 014994 (.22 l.r.)**



## 1761 IM CLASSIC SCHAFT – KONFIGURATIONSBEISPIELE 1761 IN CLASSIC STOCK – CONFIGURATION EXAMPLES

### AUSGEWOGEN – OHNE WENN UND ABER

Der klassische Schaft. Kommt traditionell – kommt gut. Für Rechtshänder, für Linkshänder. Schnörkellos, effektiv, vibrationsarm, ausbalanciert. Lasergeschnittene, witterungsbeständige Fischhaut für optimalen Grip. Stoßabsorbierende, rutschfeste Gummischafkappe.



**WELL-BALANCED**

The well balanced and ambidextrous lacquered walnut stock. Looks traditional – looks good. For the right-handed shooter, for the left-handed shooter. Straight-forward, effective, low in vibration, well-balanced. Laser-cut, weather-resistant checkering for optimal grip. Shock-absorbing, non-slip butt plate.



Präzisions-Matchlauf.  
Precision target barrel.

18"

Laufgewinde 1/2" - 20 UNF.  
Barrel thread 1/2" - 20 UNF.



Die fein geschnittene Fischhaut in neuem Design bleibt auch bei feuchter Witterung griffig.  
Good gripping properties of checkered surface even in rain.

**1 B + 2 B + 3 B**

Konfigurationsbeispiel · Configuration example

**Best.-Nr.: 014633** (.22 l.r.)



20,3"

**1 C + 2 A + 3 B**

Konfigurationsbeispiel · Configuration example

**Best.-Nr.: 014992** (.22 WMR)





.17 HMR

.22 l.r.

.22 WMR

# MATCH 64

## SYSTEM MATCH 64

Das System kommt bei den ANSCHÜTZ Repetierern der Serie 1416/1516/1517 zum Einsatz. Das Verschlussystem ist ein Zylinderverschluss mit Kurvenspannung, Krallenauszieher, zusätzlichem Patronenhalter und Ausstoßer. Für eine Zielfernrohrmontage dient die 11 mm breite, im ANSCHÜTZ Wave-Style gestaltete Prismenschiene und zusätzliche Gewindebohrungen. Eine seitlich rechts liegende Schiebesicherung blockiert im gesicherten Zustand den Abzug und hebt gleichzeitig Fanghebel und Klinke ab. Die Verschlusskammer kann im gesicherten Zustand geöffnet werden. Dadurch besteht die Möglichkeit, im gesicherten Zustand die Waffe zu entladen.

Das System Match 64 hat eine leichtere Bauweise als das System Match 54. Es wird aufgrund seiner Präzision und der hervorragenden Qualität und Lebensdauer auch bei unserem KK-Matchgewehr Modell 1903 verwendet.

Weltweit gibt es kaum einen KK-Spitzenschützen, der nicht mit diesem System seine ersten Erfahrungen gemacht und Erfolge erzielt hat. Nicht nur aus diesem Grund nehmen die ANSCHÜTZ Repetierer einen hohen Stellenwert bei Jägerinnen und Jägern ein. Die ANSCHÜTZ Repetierer sind hervorragend verarbeitete, äußerst präzise schießende Büchsen für den Wettkampf und die Bejagung von Niederwild und Raubzeug. Auch im stadtnahen Bereich sind sie sehr beliebt. Geringer Knall, hohe Präzision und wenig Wildbret- oder Balgentwertung.





#### **BARRELED ACTION MATCH 64**

The action is used in the ANSCHÜTZ repeaters 1416/1516/1517. This is a bolt action with cam cocking, claw extractor, additional cartridge holder and ejector. Telescopic sight mounting is by an 0.43" wide ANSCHÜTZ Wave Style V-block dovetail rail or by additional drilled and tapped holes. The sliding safety catch on the right hand side blocks the trigger sear in the safe position and simultaneously lifts the trigger sear and bolt release latch. The bolt can also be opened in the safe position, allowing unloading the firearm with the safety engaged.

The Match 64 action has a lighter construction than the Match 54. Because of its precision, outstanding quality and service life, it is also used in our small bore target rifle model 1903.

Thousands of small bore marksmen around the world have had their first experience and their first success using this rifle. The same of a light weight and precise action are attributes also valued by hunters and explains why the ANSCHÜTZ repeating rifle receives such high marks from both target shooters and hunters alike. ANSCHÜTZ repeating rifles offer wonderfully crafted, extremely precise rimfire rifles for competition or for hunting small game and predators. With low noise, high precision, and minimal damage to the game or pelt, they are well suited for more urban areas.





# BAUKASTEN SYSTEM 64\*\*

## MODULAR SYSTEM BARRELED ACTION 64\*\*

Das ANSCHÜTZ Baukastensystem ermöglicht Ihnen eine individuelle Konfiguration des präzisen, robusten und seit Jahrzehnten bewährten System Match 64.

The ANSCHÜTZ modular system offers you the possibility for an individual configuration of the precise, robust and for decades proven barreled action 64.

### EIN KALIBER AUSWÄHLEN

1

### CHOOSE A CALIBER



**1 A** Kaliber .17 HMR  
Caliber .17 HMR



**1 B** Kaliber .22 I.r.  
Caliber .22 I.r.



**1 C** Kaliber .22 WMR\*  
Caliber .22 WMR\*

Konfigurationsbeispiele finden Sie auf Seite 32-39. · Configuration examples can be found on page 32-39.



### EINE LAUFLÄNGE AUSWÄHLEN

2

### CHOOSE A BARREL LENGTH

**2 A** 14" Lauf  
14" Barrel



Laufgewinde 1/2" - 20 UNF.  
Barrel thread 1/2" - 20 UNF.



14"

**2 B** 18" Lauf  
18" Barrel



Laufgewinde 1/2" - 20 UNF.  
Barrel thread 1/2" - 20 UNF.



18"

**2 C** 23" Lauf  
23" Barrel



23"

Mehr Informationen finden Sie auf Seite 49. · More information can be found on page 49.

\* Bei Auswahl dieses Kalibers ist ausschließlich eine Kombination mit einem 23" Lauf möglich.  
\* If you choose this caliber, only the combination with the 23" barrel is possible.

\*\* Dieses Produkt wird unser Sortiment verlassen. Konfigurationsmöglichkeiten nur solange Vorrat reicht.  
\*\* This product will leave our hunting line. Configuration options only as long as available.

**ANSCHÜTZ**

EINFACH EINS WERDEN!



**EINEN ABZUG AUSWÄHLEN**

**3**

**CHOOSE A TRIGGER**



**3 A** **Druckpunktabzug 5092**  
*Two stage trigger 5092*

Einstellbereich 600 - 950 g.  
Werkseitig eingestellt auf 800 g.  
Range of adjustment 1.32 - 2.09 lbs.  
Adjusted to 1.76 lbs.



**3 B** **Direktabzug 5094 D**  
*Single stage trigger 5094 D*

Einstellbereich 1.000 - 2.000 g.  
Werkseitig eingestellt auf 1.200 g.  
Range of adjustment 2.2 - 4.41 lbs.  
Adjusted to 2.64 lbs.



**3 C** **Match Druckpunktabzug 5098**  
*Two stage target trigger 5098*

Einstellbereich 175 - 450 g.  
Werkseitig eingestellt auf 180 g.  
Range of adjustment 0.38 - 0.99 lbs.  
Adjusted to 0.39 lbs.

Mehr Informationen finden Sie auf Seite 49. Technische Daten finden Sie auf Seite 55. - More information can be found on page 49. Technical data can be found on page and 55.



**EINE SCHAFTVARIANTE AUSWÄHLEN**

**4**

**CHOOSE A STOCK TYPE**

**4 A** **Nuss Lochschaft**  
*Thumbhole stock*



**4 B** **Nuss Beavertail Schaft**  
*Walnut Beavertail stock*



**4 C** **Nuss Classic Schaft**  
*Walnut Classic stock*



Mehr Informationen finden Sie auf Seite 49. - More information can be found on page 49.



## MATCH 64 IM LOCHSCHAFT - KONFIGURATIONSBESPIELE MATCH 64 IN THUMBHOLE STOCK - CONFIGURATION EXAMPLES

Der moderne, ergonomisch gestaltete und führi-  
ge ANSCHÜTZ Lochschaft liefert deutlich bessere Schiess-  
ergebnisse, da die Finger und der Handballen immer  
in optimaler, zwangsgesteuerter Abzugsposition am  
Pistolengriff liegen. Der Abzugsfinger legt sich dadurch  
immer in die gleiche Lage auf das Abzugszüngel.  
Zusätzlich bietet der Lochschaft eine Auflage für  
den Mittelfinger, die in Verbindung mit dem anatomi-  
sch perfekten Pistolengriff eine spannungsfreie,  
entspannte Schiesshaltung ermöglicht. Der Daumen

liegt beim ANSCHÜTZ Lochschaft dadurch immer  
vollkommen entspannt und frei. Der ergonomisch  
geformte gerade Schafrücken mit Überrollbacke  
gewährleistet einen perfekten Anschlag in jeder Situ-  
ation und allen Anschlagsarten, was eine wichtige  
Voraussetzung für das Präzisionsschiessen ist. Der  
Lochschaft aus geöltem Nussbaumholz bleibt auch  
bei feuchter Witterung durch die fein geschnittene  
Fischhaut an Pistolengriff und Vorderschaft griffig.



The modern and ergonomic ANSCHÜTZ thumbhole stock which is easy to handle provides clearly improved shooting results because your finger and the ball of your hand are always in the optimum positively guided discharge position on the pistol grip. Your trigger finger therefore is always in the same position on the trigger blade. In addition to that, the thumbhole stock provides a rest for your middle finger, which combined with the anatomically-perfect pistol grip provides a stress-free, relaxed shooting position. The ANSCHÜTZ thumbhole stock

allows your thumb to remain fully relaxed and free as a result. The ergonomically designed straight comb with roll-over cheek piece ensures perfect positioning in every situation and type of position; a fact which is an important condition for precision shooting. The thumbhole stock is made out of oiled walnut and is equipped with a German fish-scale, which guarantees good gripping even in rain.



Schwerer Präzisionslauf.  
Heavy precision barrel. **23"**

Zurückgesetzte  
Laufmündung.  
Recessed  
muzzle.

Ergonomisch geformeter Vorderschaft.  
Ergonomical designed fore-end.

Riemenbügelösen.  
Studs.

**Modell 1516 D HB Nuss Lochschaft**  
**Model 1516 D HB Walnut Thumbhole stock**  
**Best.-Nr.: 013573 (.22 WMR)**

**1 C + 2 C + 3 B + 4 A**

Konfigurationsbeispiel · Configuration example

Typisches Schussbild mit  
5 Schuss .17 HMR auf 100m.  
Typical 3-shot .17 HMR test  
fire group at 110 yards.



Laufgewinde 1/2" - 20 UNF.  
Barrel thread 1/2" - 20 UNF.  **18"**

**1 B + 2 B + 3 C + 4 A**

Konfigurationsbeispiel · Configuration example

**Best.-Nr.: 014646 (.22 l.r.)**



Laufgewinde 1/2" - 20 UNF.  
Barrel thread 1/2" - 20 UNF.  **14"**

**1 A + 2 A + 3 B + 4 A**

Konfigurationsbeispiel · Configuration example

**Best.-Nr.: 014142 (.17 HMR)**



## MATCH 64 IM BEAVERTAIL SCHAFT – KONFIGURATIONSBEISPIELE MATCH 64 IN BEAVERTAIL STOCK - CONFIGURATION EXAMPLES

Dieser geölte Beavertail Schaft hat nichts mehr mit dem klassischen, europäischen Jagdschaft gemeinsam. Entstanden aus den Bedürfnissen der nordamerikanischen Jäger, vereint dieser Schaft die Vorteile eines

klassischen Matchschafte, kombiniert mit dem breiten, führigen Biberschwanz Vorderschaft. Die griffige Kunststoffschafthülse und die Fischhaut am Pistolengriff bietet absoluten Halt im Anschlag.



The oiled Beavertail stock was created to meet the requirements of the North American shooter. This stock combines the advantages of a classic target stock with the wide, easy to handle beavertail fore-end.

The grippy synthetic butt plate and German fish scale on the pistol grip provides perfect hold in position.



Schwerer Präzisionslauf.  
Heavy precision barrel.

23"

Zurückgesetzte  
Laufmündung.  
Recessed  
muzzle.

Breiter Beavertail Vorderschaft.  
Wide Beavertail fore-end.

**Modell 1516 D HB Nuss Beavertail Schaft**  
**Model 1516 D HB Walnut Beavertail Stock**

**Best.-Nr.: 013576** (.22 WMR)

**1 C + 2 C + 3 B + 4 B**

Konfigurationsbeispiel · Configuration example

Typisches Schussbild mit  
5 Schuss .22 WMR. auf 50 m.  
Typical 5-shot .22 WMR test  
fire group at 55 yards.



Laufgewinde 1/2" - 20 UNF.  
Barrel thread 1/2" - 20 UNF.



18"

**1 A + 2 B + 3 B + 4 B**

Konfigurationsbeispiel · Configuration example

**Best.-Nr.: 014734** (.17 HMR)



Laufgewinde 1/2" - 20 UNF.  
Barrel thread 1/2" - 20 UNF.



14"

**1 B + 2 A + 3 A + 4 B**

Konfigurationsbeispiel · Configuration example

**Best.-Nr.: 014629** (.22 l.r.)



## MATCH 64 IM CLASSIC SCHAFT - KONFIGURATIONSBESPIELE MATCH 64 IN CLASSIC STOCK - CONFIGURATION EXAMPLES

Der führlige, lackierte Jagdschaft aus Nussbaumholz leitet durch den geraden Schafrücken ohne Backe den Rückstoß gleichmäßig waagrecht nach hinten, auf die schwarze, rückstossmindernde Kunststoffschafthkappe, was den gefühlten Rückstoß deutlich verringert. Die griffige, scharf geschnittene deutsche Fischhaut

an Pistolengriff und Vorderschaft bietet optimalen Halt bei feuchter Witterung und betont das schneidige Profil. Die Lackierung sorgt für einen ausgezeichneten, wetterbeständigen Schutz bei Regen, Eis und Schnee. Der Schaft ist mit Riemenbügelösen (Studs) ausgestattet.



This easy-to-handle hunting stock, made of laquered walnut, directs the recoil evenly and horizontally to the rear to the black recoil-reducing synthetic butt plate, considerably reducing recoil that is felt. The easy to grip deep-cut German chequering on the pistol grip and the

fore-end provides optimum griap in damp weather and accentuates the spirited profile. The laquered surface provides excellent weather-resistance in rain, ice and snow. The stock is fitted with sling swivel studs.



Schwerer Präzisionslauf.  
Heavy precision barrel. **23"**

Zurückgesetzte  
Laufmündung.  
Recessed  
muzzle.

Riemenbügelösen.  
Studs.

**Modell 1516 D HB Nuss Classic**  
**Model 1516 D HB Walnut Classic**

**Best.-Nr.: 013574** (.22 WMR)

**1 C + 2 C + 3 B + 4 C**

Konfigurationsbeispiel · Configuration example

Typisches Schussbild mit  
10 Schuss .22 l.r. auf 50m.  
Typical 10-shot .22 l.r. test  
fire group at 55 yards.



Laufgewinde 1/2" - 20 UNF.  
Barrel thread 1/2" - 20 UNF.  **18"**

**1 B + 2 B + 3 B + 4 C**

Konfigurationsbeispiel · Configuration example

**Best.-Nr.: 013892** (.22 l.r.)



Laufgewinde 1/2" - 20 UNF.  
Barrel thread 1/2" - 20 UNF.  **14"**

**1 A + 2 A + 3 A + 4 C**

Konfigurationsbeispiel · Configuration example

**Best.-Nr.: 014540** (.17 HMR)



## MODELL 64 MP R – IM KALIBER .22 l.r. MODEL 64 MP R – IN CALIBER .22 l.r.

System und Ausführung wie die Modelle der Serie 1416 und 1516, jedoch in anderen Schaftausführungen und mit dem tausendfach bewährten schweren Präzisions-Matchlauf ausgestattet. Als Basis für dieses Modell dient das robuste Match 64 System. Ausgestattet mit einem Match-Druckpunktanzug mit verstellbarem Abzugszüngel und der universellen Multi Purpose Beavertail Schäftung. Der Beavertail Schaft hat nichts mehr mit dem klassischen,

europäischen Jagdschaft gemeinsam. Entstanden aus den Bedürfnissen der Jäger aus der „neuen Welt“ vereint dieser Schaft die Vorteile eines klassischen Matchschäftes, kombiniert mit dem breiten, fühligen Biberschwanz Vorderschaft. Eine integrierte Profilschiene im Vorderschaft rundet dieses Erscheinungsbild eindrucksvoll ab. Eine sehr fühlige Variante mit einer stetig steigenden Fanggemeinde.



This model shares the action and design with the series 1416 and 1516, but with specific stock design and fitted with the acclaimed heavy target barrel. The basis of this model is the sturdy Match 64 barreled action, equipped with a target two-stage trigger with adjustable position and the universal Multi Purpose Beavertail stock. The Beavertail stock is widely different from the traditional European hunting stock. Created from the

requirements of varmint hunters from the „New World“ this stock combines the advantages of classic target barrel with the wide and easy to handle Beavertail forend. An integrated accessory rail in the forend rounds the versatility of these models. A very field useable sport/target accuracy level variant with a constantly growing popularity.



Schwerer Präzisionslauf.  
Heavy precision barrel.

25,4"

Prismenschiene.  
Grooved rail.

Zurückgesetzte  
Laufmündung.  
Recessed  
muzzle.

Breiter Beavertail Vorderschaft.  
Wide Beavertail fore-end.

**Modell 64 MP R Buche Multi Purpose Beavertail**  
**Model 64 MP R Hardwood Multi Purpose Beavertail**

**Best.-Nr.: 009977** .22 l.r.

Aluminium Profilschiene für Handstopp  
oder anderes Zubehör.  
Grooved aluminum rail for hand stop  
or other accessories.

Typisches Schussbild mit  
10 Schuss .22 l.r. auf 50m.  
Typical 10-shot .22 l.r. test  
fire group at 55 yards.



**Beispiel Abbildung mit Zubehör**  
Example shown with accessories



Gummikappe in der Höhe verstellbar.  
Rubber butt plate adjustable in height.



Die integrierte Alu-Profilschiene ermöglicht das Anbringen von Zubehör.  
The integrated accessory rail allows the attachment of accessories.



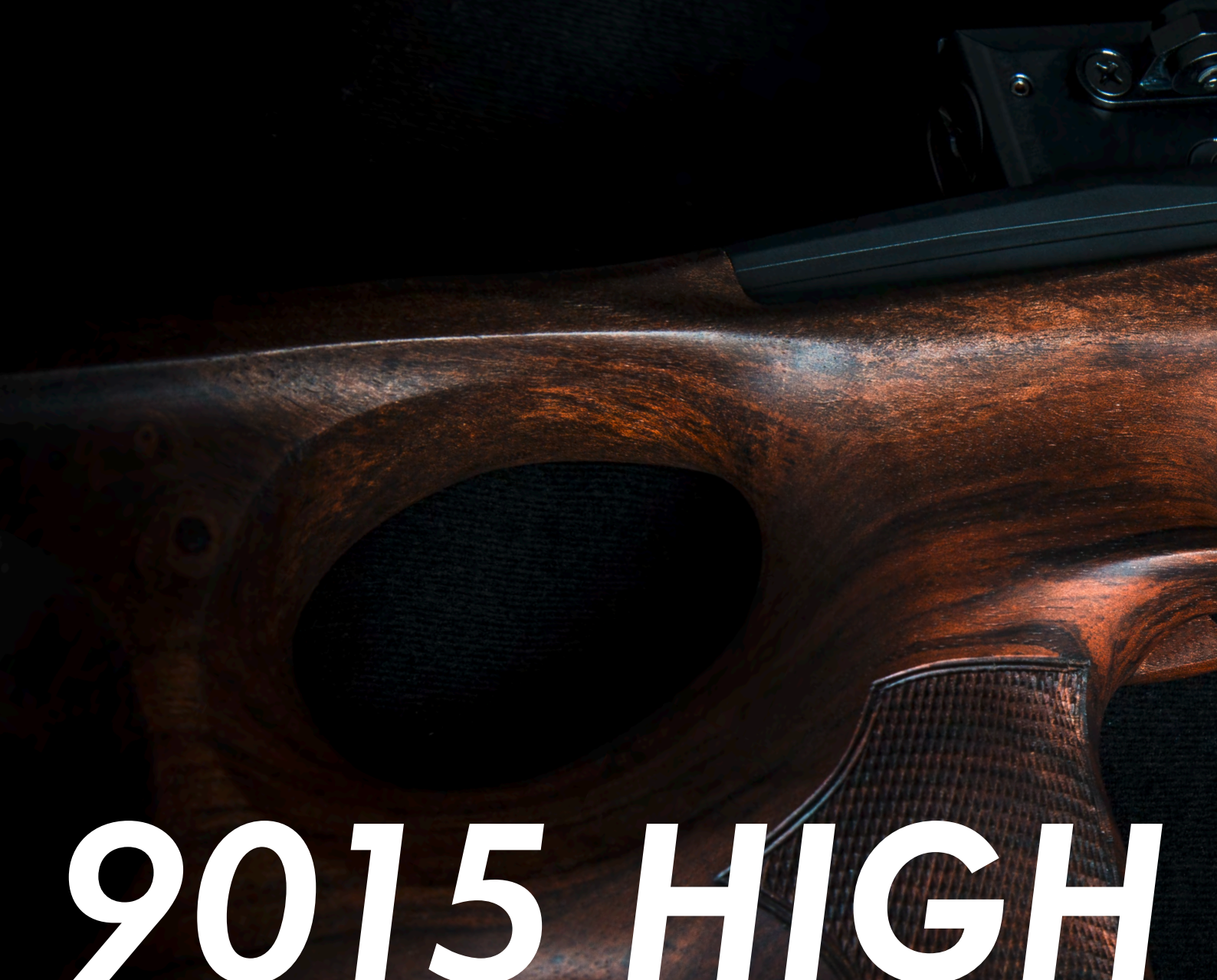

# 9015 HIGH

## **Modell 9015 HUNTING**

Ein Luftgewehr, speziell für die Jagd und zum Training des jagdlichen Schießens entwickelt, besticht durch hochwertigste Materialien, welche den harten Anforderungen der Jagd gerecht werden.

Der ergonomische Lochschaft aus edlem Nussholz ermöglicht einen optimalen Anschlag für hochpräzise Punktschüsse, wie Sie dies von unseren ANSCHÜTZ Matchgewehren gewohnt sind. Das neu entwickelte High Power Luftgewehrssystem bietet absolute Präzision und beschleunigt die Diabolo's völlig rückschlagsfrei auf ca. 210m pro Sekunde.

Der patentierte Abzug 5065 4K besticht durch seine noch nie dagewesene extrem kurze Auslösezeit. Die Axialkugellagerung (4K=4 Kugeln) des Abzughebels garantiert eine absolut spielfreie Lagerung des Abzugszüngels. Der hierdurch erreichte harmonische und gleichmäßig laufende Vorzugsweg lässt keine Wünsche offen. Der sehr klare Kontrast beim Erreichen des Druckpunktes gibt dem Schützen einen sehr präzisen Kontakt zum Schuss.



# POWER

4,5 mm / .177

## **Model 9015 HUNTING**

*An air rifle specially developed for hunting and training on the shooting range or out in the field, built from the highest quality materials, and capable of handling harsh field conditions and challenging hunting requirements.*

*The ergonomic thumbhole stock is made of walnut and allows for an optimal grip and hand position for high-precision shooting. The newly developed high-power barreled action offers absolute precision and accelerates 10.5 grain diabolo pellets without recoil to an average velocity of 690 feet-per-second.*

*The patented 5065 4K trigger impresses with its unprecedented extremely short trigger release time. The axial ball bearing (4K=4 bearing balls) on the trigger lever guarantees completely play-free trigger blade mounting. The resulting harmonic, even-running first stage travel leaves no desires unfulfilled. The very clear contrast when achieving the two stage gives the shooter a very precise contact with the shot.*



## MODELL 9015 HUNTING MODELL 9015 HUNTING

Kein anderer Jagdwaffenhersteller kann aus einem solch großen Pool an Erfahrungen aus dem Matchwaffenbereich schöpfen wie ANSCHÜTZ. Diese Erfahrungen sind in die Entwicklung dieses High-Power Jagdluftgewehres mit eingeflossen. Angefangen von dem ergonomisch gestalteten und führigen Lochschatfes, über das hochpräzise Luftgewehrssystem bishin zum perfekt abgestimmten Match-Druckpunktabzug 5065 4K. Diese Kombination garantiert höchst möglich Präzision bei einfachster Handhabung und absoluter Robustheit.

No other hunting firearm manufacturer can rely on such a large pool of experience in the match rifle field as ANSCHÜTZ. These experiences have applied into the development of this high-power hunting rifle. Starting with the ergonomically designed and easy-to-handle thumbhole, the high-precision air rifle barreled action and the perfectly adjusted 5065 4K target two-stage trigger. This combination guarantees the highest possible precision with the simplest handling and absolute robustness.

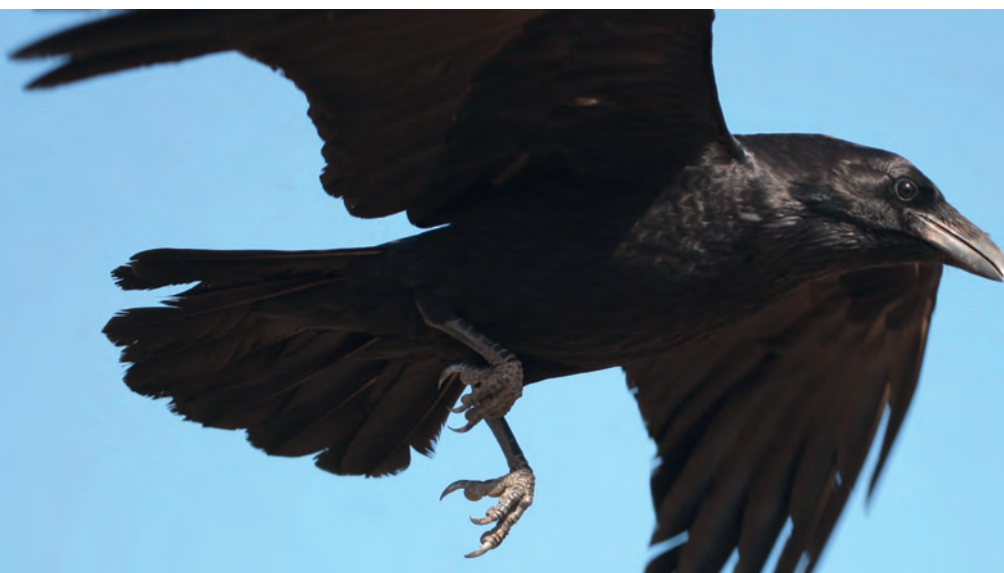

## Lieferumfang:

Kunststoff-Gewehrkofter MEGA, Gewintheadapter, Zubehör-Box mit Entlüftungsbuchse, Fülladapter mit Ablassschraube, Spezialfett, Werkzeugset, Sicherungsscheiben, O-Ringe, Bedienungsanleitung und Original-Schussbild.

## Delivery volume:

Transport gun case MEGA, threaded adapter, accessory box with filling adapter, air release screw, special grease, tool set, safety discs, o-rings, moveable weights, manual with original test target.

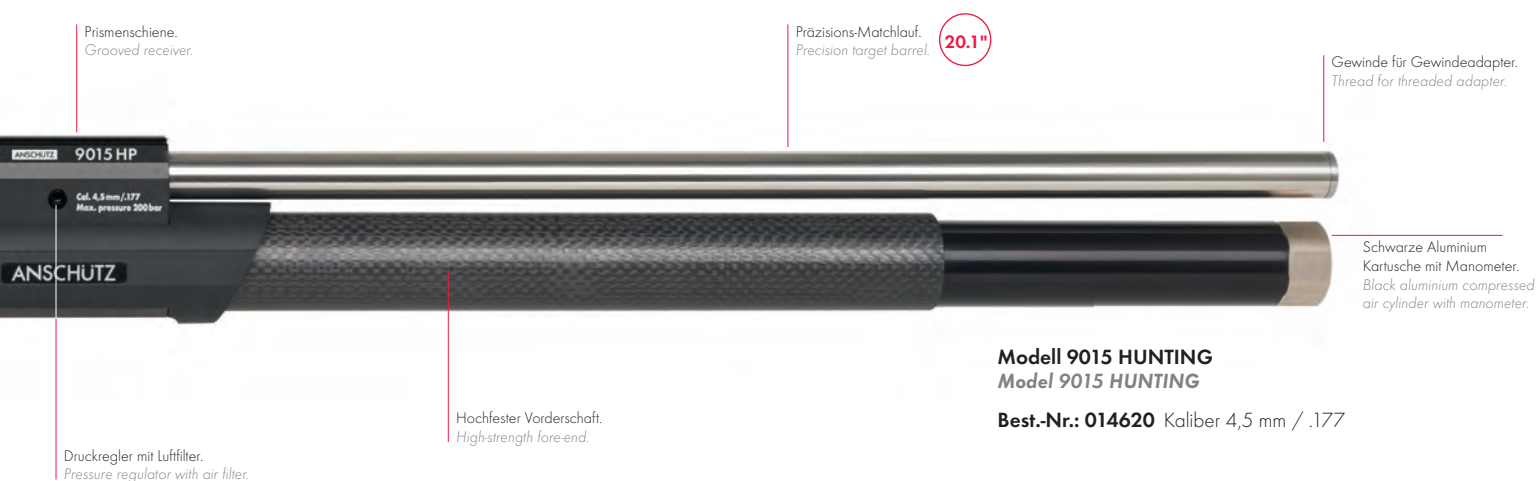

**Modell 9015 HUNTING**  
**Model 9015 HUNTING**

**Best.-Nr.: 014620** Kaliber 4,5 mm / .177

## Technische Daten:

Abzugsart.....	Druckpunktabzug 5065 4K
Abzugsgewicht, eingestellt (g) .....	100
Abzugsgewicht, Verstellbereich (g) .....	30-170
Schwenkbarkeit des Abzugszüngels, rechts - links (mm) .....	11
Gesamtlänge des Systems (mm).....	650
Laufänge (mm) .....	512
Geschossführung (mm).....	420
Laufmündungsdurchmesser (mm).....	18
Gewicht des Systems (kg).....	2,2
Schaftlänge (mm) .....	370
Gesamte Schaftlänge (mm).....	835
Gesamtlänge (mm) .....	970
Gesamtgewicht, ca. (kg) .....	3,1
Energie (Joul).....	15
Betriebsdruck ca. (bar).....	90
V <sub>0</sub> in Meter pro Sekunde ca. mit Diabolo 0,68g .....	210
Schussanzahl pro Kartuschenfüllung.....	100

## Technical data:

Kind of trigger.....	Two stage trigger 5065 4K
Trigger weight, adjusted (lbs) .....	0.22
Adjustment of the trigger weight (lbs) .....	0.06 - 0.37
Cant of the trigger shoe, right - left (inch).....	0.43
Total length of the barreled action (inch).....	25.6
Barrel length (inch).....	20.1
Rifling (inch) .....	16.5
Muzzle diameter (inch).....	0.7
Barreled action weight, approx. (lbs).....	4.8
Length of pull (inch).....	14.5
Total length of stock (inch) .....	32.8
Total length (inch) .....	38.2
Weight, approx. (lbs).....	6.9
Energy (Joul).....	15
Operating pressure, approx. (bar) .....	90
V <sub>0</sub> in feet-per-second, approx. with pellets 10.5 grain.....	690
Shots per filling of compressed air cylinder.....	100





**TECHNISCHE DATEN**

**TECHNICAL DATA AND**



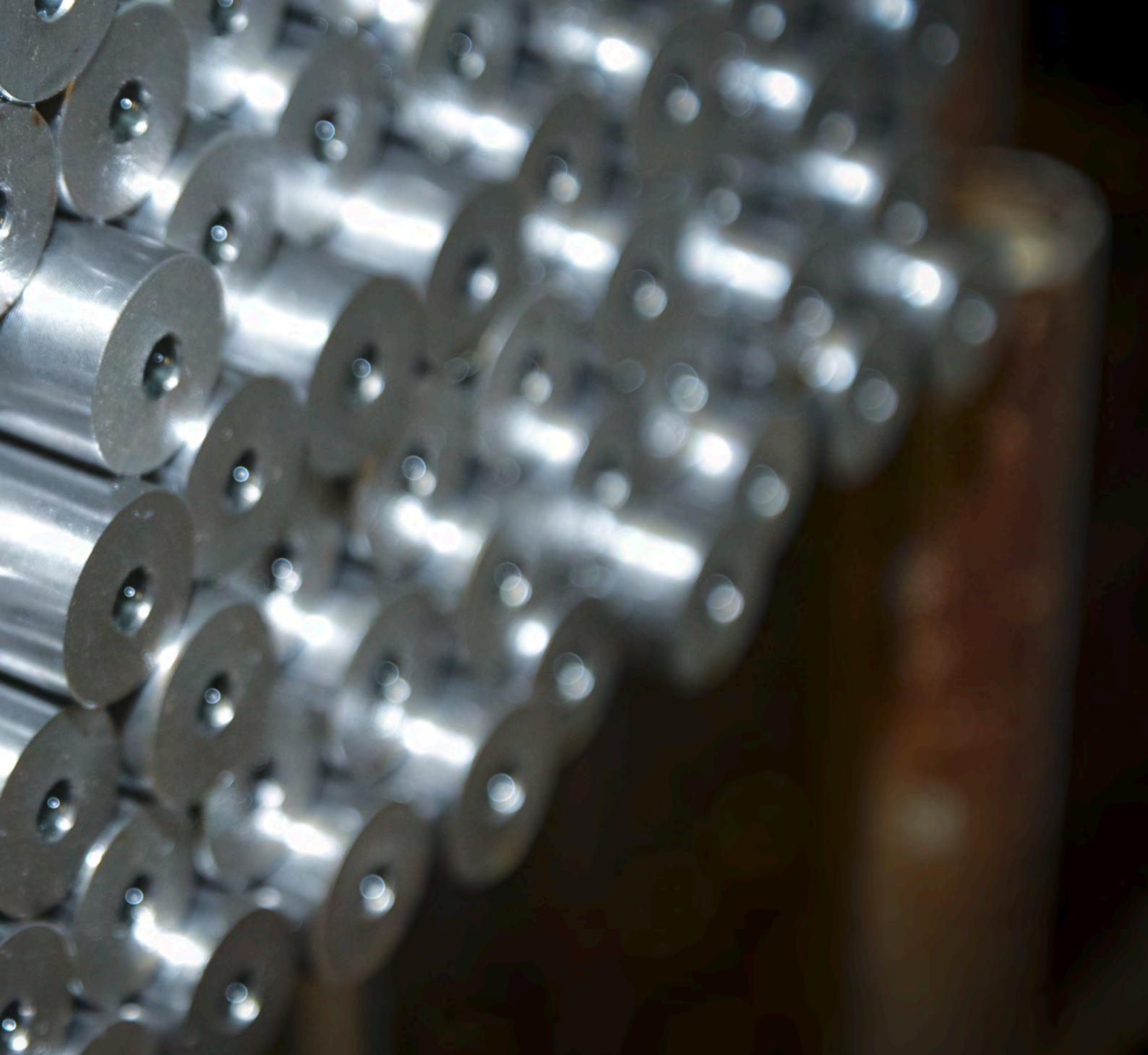

UND ZUBEHÖR

**ACCESSORIES**



# TECHNISCHE DATEN – MODELL 1771 (BAUKASTEN)

## TECHNICAL DATA – MODEL 1771 (MODULAR SYSTEM)

### SYSTEME [JE NACH KONFIGURATION AUS KALIBER UND LAUFLÄNGE] • BARRELED ACTIONS [ACCORDING TO CONFIGURATION OF CALIBER AND BARREL]

Bezeichnung Designation	1771		1771		1771		1771		1771		1771		1771
Kaliber Caliber	<b>.17 Hornet</b>		<b>4,6 x 30</b>		<b>.22 Hornet</b>		<b>.204 Ruger</b>		<b>.222 Rem.</b>		<b>.223 Rem.</b>		<b>.300 AAC Blackout</b>
Ausführung Version	rechts right		rechts right		rechts right		rechts right		rechts right		rechts right		rechts right
Gewählte Konfiguration Chosen configuraion	<b>1 A</b> + <b>2 A</b>	<b>1 A</b> + <b>2 B</b>	<b>1 B</b> + <b>2A-13</b>	<b>1 B</b> + <b>2A-18</b>	<b>1 C</b> + <b>2 A</b>	<b>1 C</b> + <b>2 B</b>	<b>1 D</b> + <b>2 B</b>	<b>1 E</b> + <b>2 A</b>	<b>1 E</b> + <b>2 B</b>	<b>1 F</b> + <b>2 A</b>	<b>1 F</b> + <b>2 B</b>	<b>1 G</b> + <b>2 A</b>	
Lauflänge Barrel length	510 mm 20 inch	586 mm 23 inch	321 mm 13 inch	447 mm 18 inch	510 mm 20 inch	586 mm 23 inch	586 mm 23 inch	510 mm 20 inch	586 mm 23 inch	510 mm 20 inch	586 mm 23 inch	510 mm 20 inch	
Laufgewinde Barrel thread	M15x1	-	M15x1	M15x1	M15x1	-	-	M15x1	-	M15x1	-	M15x1	
Geschossführung Rifling	454 mm 17.8 inch	530 mm 20.8 inch	273 mm 10.7 inch	379 mm 14.9 inch	453 mm 17.8 inch	529 mm 20.8 inch	516 mm 20.3 inch	449 mm 17.7 inch	525 mm 20.7 inch	447 mm 17.6 inch	523 mm 20.6 inch	449 mm 17.7 inch	
Dralllänge Twist rate	228 mm 8.9 inch	228 mm 8.9 inch	150 mm 5.9 inch	150 mm 5.9 inch	405 mm 15.9 inch	405 mm 15.9 inch	305 mm 12 inch	356 mm 16.5 inch	356 mm 16.5 inch	229 mm 14 inch	229 mm 14 inch	203 mm 8 inch	
Zugzahl Number of grooves	6	6	6	6	8	8	6	6	6	6	6	6	
Laufmündungsdurchmesser Muzzle diameter	18 mm 0.7 inch	18 mm 0.7 inch	18 mm 0.7 inch	18 mm 0.7 inch	18 mm 0.7 inch	18 mm 0.7 inch	18 mm 0.7 inch	18 mm 0.7 inch	18 mm 0.7 inch	18 mm 0.7 inch	18 mm 0.7 inch	18 mm 0.7 inch	
Gewicht des Systems, ca. Weight of the barreled action, approx.	2,1 kg 4.62 lbs	2,3 kg 5.07 lbs	1,8 kg 3.96 lbs	2,0 kg 4.4 lbs	2,1 kg 4.62 lbs	2,3 kg 5.07 lbs	2,1 kg 4.62 lbs	2,1 kg 4.62 lbs	2,3 kg 5.07 lbs	2,1 kg 4.62 lbs	2,3 kg 5.07 lbs	2,1 kg 4.62 lbs	
Gesamtlänge des Systems Total length of the barreled action	672 mm 26.4 inch	748 mm 29.4 inch	484 mm 19 inch	610 mm 24 inch	672 mm 26.4 inch	748 mm 29.4 inch	748 mm 29.4 inch	672 mm 26.4 inch	748 mm 29.4 inch	736 mm 29 inch	748 mm 29.4 inch	672 mm 26.4 inch	

### ABZÜGE • TRIGGERS

Abzug Trigger	<b>3 A</b> 5097/2D Tuning	<b>3 B</b> 5098/71
Abzugsart Kind of trigger	Direktabzug Single stage trigger	Druckpunktabzug Two stage trigger
Abzugsgewicht, eingestellt Trigger weight, adjusted	500 g 2.64 lbs	300 g 0.66 lbs
Verstellbereich des Abzugsgewichtes Adjustment of the trigger weight	450 - 700 g 0.99 - 1.54 lbs	300 - 800 g 0.66 - 1.76 lbs
Gewicht, ca. Weight, approx.	86 g 0.19 lbs	86 g 0.19 lbs

### SCHÄFTE • STOCKS

Bezeichnung Designation	<b>4 B</b> Deutscher Schaft German stock	<b>4 A</b> GRS Sporter Schaft GRS Sporter stock	<b>4 A</b> DJV Schaft DJV stock	<b>4 A</b> TAC Schaft TAC stock
Schaftmaterial Stock material	Nuss Walnut	Birke Schichtholz Birch laminated wood	Nuss Walnut	Aluminium Aluminum
Ausführung Version	rechts right	rechts right	rechts right	rechts right
Schaftlänge Length of pull	360 mm 14.2 inch	350 - 380 mm 13.8 - 14.9 inch	360 mm 14.2 inch	290 - 380 mm 11.4 - 14.9 inch
Gesamte Schaftlänge Length of stock	795 mm 31.2 inch	760 - 790 mm 29.9 - 31.1 inch	800 mm 31.5 inch	655 - 745 mm 25.8 - 29.3 inch
Gewicht, ca. Weight, approx.	1,25 kg 2.75 lbs	1,5 kg 3.30 lbs	1,4 kg 3.08 lbs	1,3 kg 2.86 lbs

# TECHNISCHE DATEN – MODELL MATCH 64 (BAUKASTEN)

## TECHNICAL DATA – MODEL MATCH 64 (MODULAR SYSTEM)

**ANSCHÜTZ**

EINFACH EINS WERDEN!

**SYSTEME** [JE NACH KONFIGURATION AUS KALIBER UND LAUFLÄNGE] • **BARRELED ACTIONS** [ACCORDING TO CONFIGURATION OF CALIBER AND BARREL]

Bezeichnung Designation	Match 64			Match 64			Match 64
Kaliber Caliber	.17 HMR			.22 l.r.			.22 WMR
Ausführung Version	rechts right			rechts right			rechts right
Gewählte Konfiguration Chosen configuration	<b>1 A</b> + <b>2 A</b>	<b>1 A</b> + <b>2 B</b>	<b>1 A</b> + <b>2 C</b>	<b>1 B</b> + <b>2 A</b>	<b>1 B</b> + <b>2 B</b>	<b>1 B</b> + <b>2 C</b>	<b>1 C</b> + <b>2 C</b>
Lauf­länge Barrel length	353 mm 14 inch	457 mm 18 inch	584 mm 23 inch	353 mm 14 inch	457 mm 18 inch	584 mm 23 inch	584 mm 23 inch
Lauf­gewinde Barrel thread	½" - 20 UNF	½" - 20 UNF	-	½" - 20 UNF	½" - 20 UNF	-	-
Geschoss­führung Rifling	325 mm 12.8 inch	429 mm 16.9 inch	569 mm 22.4 inch	325 mm 12.8 inch	429 mm 16.9 inch	569 mm 22.4 inch	569 mm 22.4 inch
Drall­länge Twist rate	228 mm 8.9 inch	228 mm 8.9 inch	228 mm 8.9 inch	420 mm 16.5 inch	420 mm 16.5 inch	420 mm 16.5 inch	400 mm 15.7 inch
Zug­zahl Number of grooves	6	6	6	8	8	8	4
Lauf­mündungs­durch­messer Muzzle diameter	19 mm 0.7 inch	19 mm 0.7 inch	19 mm 0.7 inch	19 mm 0.7 inch	19 mm 0.7 inch	19 mm 0.7 inch	19 mm 0.7 inch
Gewicht des Systems, ca. Weight of the barreled action, approx.	1,4 kg 3.08 lbs	1,6 kg 3.52 lbs	1,9 kg 4.18 lbs	1,4 kg 3.08 lbs	1,6 kg 3.52 lbs	1,9 kg 4.18 lbs	1,9 kg 4.18 lbs
Gesamtlänge des Systems Total length of the barreled action	503 mm 19.8 inch	605 mm 23.8 inch	732 mm 28.8 inch	503 mm 19.8 inch	605 mm 23.8 inch	732 mm 28.8 inch	732 mm 28.8 inch

**ABZÜGE • TRIGGERS**

Abzug Trigger	<b>3 A</b> 5092	<b>3 B</b> 5094 D	<b>3 C</b> 5098
Abzugsart Kind of trigger	Druckpunkt­abzug Two stage trigger	Direkt­abzug Single stage trigger	Match Druckpunkt­abzug Target two stage trigger
Abzugsgewicht, eingestellt Trigger weight, adjusted	800 g 1.76 lbs	1.200 g 2.64 lbs	180 g 0.39 lbs
Verstellbereich des Abzugsgewichtes Adjustment of the trigger weight	600 - 950 g 1.21 - 2.09 lbs	1.000 - 2.000 g 2.20 - 4.41 lbs	175 - 450 g 0.38 - 0.99 lbs
Schwenkbarkeit des Zü­gels - rechts/links Cant of the trigger shoe - right/left	—	—	17,7 mm 0.69 inch
Gewicht, ca. Weight, approx.	90 g 0.2 lbs	90 g 0.2 lbs	90 g 0.2 lbs

**SCHÄFTE • STOCKS**

Bezeichnung Designation	<b>4 A</b> Lochs­chaft Thumbhole stock	<b>4 B</b> Beavertail Schaft Beavertail stock	<b>4 C</b> Classic Schaft Classic stock
Schaftmaterial Stock material	Nuss Walnut	Nuss Walnut	Nuss Walnut
Ausführung Version	rechts right	rechts right	rechts right
Schaft­länge Length of pull	360 mm 14.2 inch	360 mm 14.2 inch	360 mm 14.2 inch
Gesamte Schaft­länge Length of stock	745 mm 29.3 inch	765 mm 30.1 inch	745 mm 29.3 inch
Gewicht, ca. Weight, approx.	1,1 kg 2.42 lbs	1,1 kg 2.42 lbs	1,0 kg 2.20 lbs



# TECHNISCHE DATEN – MODELL 1761 (BAUKASTEN)

## TECHNICAL DATA – MODEL 1761 (MODULAR SYSTEM)

### SYSTEME [JE NACH KONFIGURATION AUS KALIBER UND LAUFLÄNGE] • BARRELED ACTIONS [ACCORDING TO CONFIGURATION OF CALIBER AND BARREL]

Bezeichnung Designation	1761		1761		1761	
Kaliber Caliber	.17 HMR		.22 l.r.		.22 WMR	
Ausführung Version	rechts right		rechts right		rechts right	
Gewählte Konfiguration Chosen configuration	<b>1 A</b> + <b>2 A</b>	<b>1 A</b> + <b>2 B</b>	<b>1 B</b> + <b>2 A</b>	<b>1 B</b> + <b>2 B</b>	<b>1 C</b> + <b>2 A</b>	<b>1 C</b> + <b>2 B</b>
Lauf­länge Barrel length	515 mm 20.3 inch	457 mm 18 inch	515 mm 20.3 inch	457 mm 18 inch	515 mm 20.3 inch	584 mm 23 inch
Lauf­gewinde Barrel thread	-	½" - 20 UNF	-	½" - 20 UNF	-	½" - 20 UNF
Drall­länge Twist rate	228 mm 8.9 inch	228 mm 8.9 inch	420 mm 16.5 inch	420 mm 16.5 inch	400 mm 15.7 inch	400 mm 15.7 inch
Zug­zahl Number of grooves	6	6	8	8	4	4
Lauf­mündungs­durch­messer Muzzle diameter	19 mm 0.7 inch	19 mm 0.7 inch	19 mm 0.7 inch	19 mm 0.7 inch	19 mm 0.7 inch	19 mm 0.7 inch
Gewicht des Systems, ca. Weight of the barreled action, approx.	1,96 kg 4.32 lbs	1,84 kg 4.05 lbs	1,96 kg 4.32 lbs	1,84 kg 4.05 lbs	1,96 kg 4.32 lbs	1,84 kg 4.05 lbs
Gesamtlänge des Systems Total length of the barreled action	637 mm 25.0 inch	579 mm 22.8 inch	637 mm 25.0 inch	579 mm 22.8 inch	637 mm 25.0 inch	579 mm 22.8 inch

### SCHÄFTE • STOCKS

Bezeichnung Designation	<b>3 A</b> Lochschaft Thumbhole stock	<b>3 B</b> Classic Schaft Classic stock
Schaftmaterial Stock material	Nuss, geölt Walnut, oiled	Nuss, lackert Walnut, lacquered
Ausführung Version	rechts right	rechts right
Schaftlänge Length of pull	360 mm 14.2 inch	360 mm 14.2 inch
Gesamte Schaftlänge Length of stock	745 mm 29.3 inch	745 mm 29.3 inch
Gewicht, ca. Weight, approx.	1,09 kg 2.40 lbs	0,93 kg 2.05 lbs

Alle Maß- und Farbangaben sind freibleibend - Druckfehler und Irrtum vorbehalten.  
All colors and sizes approximate - Misprints and errors reserved.

# BESTELLTABELLE 1761

## ORDER CHART 1761

# ANSCHÜTZ

EINFACH EINS WERDEN!

Modell Model	Bestell-Nr. Item-No.	Kaliber Caliber	Magazinkapazität Magazine capacity	Abzug Trigger	Gesamte Schaftlänge (mm) Length of stock (inch)	Schaftlänge (mm) Length of pull (inch)	Systemlänge (mm) Barreled Action (inch)	Lauflänge (mm) Barrel length (inch)	Laufgewinde Barrel thread	Laufmündungs-Ø (mm) Muzzle diameter (inch)	Gewicht, ca. (kg) Weight, approx. (lbs)	Gesamtlänge (mm) Total length (inch)
<b>1761 LOCHSCHAFT • 1761 THUMBHOLE STOCK</b>												
.17 HMR, Lauflänge 515 mm .17 HMR, barrel length 20.3"	015128	.17 HMR	5	5061	760 29.9	370 14.5	637 25.0	515 20.3	-	19 0.74	3,05 6.72	960 37.8
.17 HMR, Lauflänge 457 mm .17 HMR, barrel length 18"	014996	.17 HMR	5	5061	760 29.9	370 14.5	579 22.8	457 18	1/2" - 20 UNF	19 0.74	2,93 6.46	902 35.5
.22 l.r., Lauflänge 515 mm .22 l.r., barrel length 20.3"	015125	.22 l.r.	5	5061	760 29.9	370 14.5	637 25.0	515 20.3	-	19 0.74	3,05 6.72	960 37.8
.22 l.r., Lauflänge 457 mm .22 l.r., barrel length 18"	014994	.22 l.r.	5	5061	760 29.9	370 14.5	579 22.8	457 18	1/2" - 20 UNF	19 0.74	2,93 6.46	902 35.5
.22 WMR, Lauflänge 515 mm .22 WMR, barrel length 20.3"	015130	.22 WMR	5	5061	760 29.9	370 14.5	637 25.0	515 20.3	-	19 0.74	3,05 6.72	960 37.8
.22 WMR, Lauflänge 457 mm .22 WMR, barrel length 18"	015082	.22 WMR	5	5061	760 29.9	370 14.5	579 22.8	457 18	1/2" - 20 UNF	19 0.74	2,93 6.46	902 35.5

<b>1761 CLASSIC SCHAFT • 1761 CLASSIC STOCK</b>												
.17 HMR, Lauflänge 515 mm .17 HMR, barrel length 20.3"	014538	.17 HMR	5	5061	745 29.3	360 14.2	637 25.0	515 20.3	-	19 0.74	2,89 6.37	960 37.8
.17 HMR, Lauflänge 457 mm .17 HMR, barrel length 18"	014634	.17 HMR	5	5061	745 29.3	360 14.2	579 22.8	457 18	1/2" - 20 UNF	19 0.74	2,77 6.1	902 35.5
.22 l.r., Lauflänge 515 mm .22 l.r., barrel length 20.3"	014527	.22 l.r.	5	5061	745 29.3	360 14.2	637 25.0	515 20.3	-	19 0.74	2,89 6.37	960 37.8
.22 l.r., Lauflänge 457 mm .22 l.r., barrel length 18"	014633	.22 l.r.	5	5061	745 29.3	360 14.2	579 22.8	457 18	1/2" - 20 UNF	19 0.74	2,77 6.1	902 35.5
.22 WMR, Lauflänge 515 mm .22 WMR, barrel length 20.3"	014992	.22 WMR	5	5061	745 29.3	360 14.2	637 25.0	515 20.3	-	19 0.74	2,89 6.37	960 37.8
.22 WMR, Lauflänge 457 mm .22 WMR, barrel length 18"	015083	.22 WMR	5	5061	745 29.3	360 14.2	579 22.8	457 18	1/2" - 20 UNF	19 0.74	2,77 6.1	902 35.5

## MASS- UND MESSVORGABEN

### JAGDGEWEHRE

### MEASUREMENT AND MEASURING

### GUIDELINES HUNTING RIFLES





# BESTELLTABELLE 1771

## ORDER CHART 1771

Modell Model	Bestell-Nr. Item-No.	Kaliber Caliber	Magazinkapazität Magazine capacity	Abzug Trigger	Gesamte Schaftlänge (mm) Length of stock (inch)	Schaftlänge (mm) Length of pull (inch)	Systemlänge (mm) Barreled Action (inch)	Lauflänge (mm) Barrel length (inch)	Laufgewinde Barrel thread	Laufmündungs-Ø (mm) Muzzle diameter (inch)	Gewicht, ca. (kg) Weight, approx. (lbs)	Gesamtlänge (mm) Total length (inch)
<b>1771 DEUTSCHER SCHAFT • 1771 GERMAN STOCK</b>												
.223 Rem., Lauflänge 586 mm .223 Rem., barrel length 23"	<b>013668</b>	.223 Rem.	4	5098/71	795 31.2	360 14.2	748 29.4	586 23	—	18 0.7	3,6 7.9	1060 41.7
.223 Rem., Lauflänge 510 mm .223 Rem., barrel length 20"	<b>014215</b>	.223 Rem.	4	5098/71	795 31.2	360 14.2	672 26.4	510 20	M15 x 1	18 0.7	3,4 7.4	984 38.7
.222 Rem., Lauflänge 586 mm .222 Rem., barrel length 23"	<b>013240</b>	.222 Rem.	4	5098/71	795 31.2	360 14.2	748 29.4	586 23	—	18 0.7	3,6 7.9	1060 41.7
.222 Rem., Lauflänge 510 mm .222 Rem., barrel length 20"	<b>014216</b>	.222 Rem.	4	5098/71	795 31.2	360 14.2	672 26.4	510 20	M15 x 1	18 0.7	3,4 7.4	984 38.7
.17 Hornet, Lauflänge 586 mm .17 Hornet, barrel length 23"	<b>013206</b>	.17 Hornet	5	5098/71	795 31.2	360 14.2	748 29.4	586 23	—	18 0.7	3,6 7.9	1060 41.7
.17 Hornet, Lauflänge 510 mm .17 Hornet, barrel length 20"	<b>014828</b>	.17 Hornet	5	5098/71	795 31.2	360 14.2	672 26.4	510 20	M15 x 1	18 0.7	3,4 7.4	984 38.7
.204 Ruger, Lauflänge 586 mm .204 Ruger, barrel length 23"	<b>013526</b>	.204 Ruger	4	5098/71	795 31.2	360 14.2	748 29.4	586 23	—	18 0.7	3,6 7.9	1060 41.7
.22 Hornet, Lauflänge 586 mm .22 Hornet, barrel length 23"	<b>013907</b>	.22 Hornet	E	5098/71	795 31.2	360 14.2	748 29.4	586 23	—	18 0.7	3,6 7.9	1060 41.7
.300 AAC, Lauflänge 510 mm .300 AAC, barrel length 20"	<b>014547</b>	.300 BLK	4	5098/71	795 31.2	360 14.2	672 26.4	510 20	M15 x 1	18 0.7	3,4 7.4	984 38.7
4,6x30, Lauflänge 447 mm 4,6x30, barrel length 18"	<b>014602</b>	4,6 x 30	4	5098/71	795 31.2	360 14.2	610 24.0	447 18	M15 x 1	18 0.7	3,3 7.2	920 36.2
4,6 x 30, Lauflänge 321 mm 4,6 x 30, barrel length 13"	<b>014601</b>	4,6 x 30	4	5098/71	795 31.2	360 14.2	484 19.0	321 13	M15 x 1	18 0.7	3,1 6.8	749 29.4

<b>1771 GRS SPORTER SCHAFT • 1771 GRS SPORTER STOCK</b>												
.223 Rem., Lauflänge 586 mm .223 Rem., barrel length 23"	<b>014227</b>	.223 Rem.	4	5098/71	790 31.1	350 - 380 13.7 - 14.9	748 29.4	586 23	—	18 0.7	3,8 8.3	1050 - 1080 41.3 - 42.5
.222 Rem., Lauflänge 586 mm .222 Rem., barrel length 23"	<b>014226</b>	.222 Rem.	4	5098/71	790 31.1	350 - 380 13.7 - 14.9	748 29.4	586 23	—	18 0.7	3,8 8.3	1050 - 1080 41.3 - 42.5
.300 AAC, Lauflänge 510 mm .300 AAC, barrel length 20"	<b>014548</b>	.300 BLK	4	5098/71	790 31.1	350 - 380 13.7 - 14.9	672 26.4	510 20	M15 x 1	18 0.7	3,6 7.9	975 - 1005 38.3 - 39.6

<b>1771 DJV SCHAFT • 1771 DJV STOCK</b>												
.223 Rem., Lauflänge 510 mm .223 Rem., barrel length 20"	<b>014673</b>	.223 Rem.	4	5098/71	800 31.5	360 14.2	672 26.4	510 20	M15 x 1	18 0.7	3,5 7.7	994 39.1
.222 Rem., Lauflänge 510 mm .222 Rem., barrel length 20"	<b>014676</b>	.222 Rem.	4	5098/71	800 31.5	360 14.2	672 26.4	510 20	M15 x 1	18 0.7	3,5 7.7	994 39.1
.22 Hornet, Lauflänge 510 mm .22 Hornet, barrel length 20"	<b>014901</b>	.22 Hornet	4	5098/71	800 31.5	360 14.2	748 29.4	586 23	M15 x 1	18 0.7	3,5 7.7	994 39.1

<b>1771 TAC SCHAFT • 1771 TAC STOCK</b>												
.223 Rem., Lauflänge 510 mm .223 Rem., barrel length 20"	<b>014694</b>	.223 Rem.	4	5098/71	745 29.3	290 - 380 11.4 - 14.9	672 26.4	510 20	M15 x 1	18 0.7	3,4 7.4	910 - 1030 35.8 - 40.5
.300 AAC, Lauflänge 510 mm .300 AAC, barrel length 20"	<b>014703</b>	.300 BLK	4	5098/71	745 29.3	290 - 380 11.4 - 14.9	672 26.4	586 23	M15 x 1	18 0.7	3,4 7.4	910 - 1030 35.8 - 40.5

# BESTELLTABELLE 1727

## ORDER CHART 1727

**ANSCHÜTZ**

EINFACH EINS WERDEN!

Modell Model	Bestell-Nr. Item-No.	Kaliber Caliber	Magazinkapazität Magazine capacity	Abzug Trigger	Gesamte Schaftlänge (mm) Length of stock (inch)	Schaftlänge (mm) Length of pull (inch)	Systemlänge (mm) Barreled Action (inch)	Laufänge (mm) Barrel length (inch)	Laufgewinde Barrel thread	Laufmündungs-Ø (mm) Muzzle diameter (inch)	Gewicht, ca. (kg) Weight, approx. (lbs)	Gesamtlänge (mm) Total length (inch)
<b>1727</b>												
Nuss Deutscher Schaft Walnut German stock	013169	.17 HMR	4	5020/1	775 30.5	360 14.2	725 28.5	584 23	-	18 0.7	3,5 7.7	1040 41.0
Nuss Deutscher Schaft - Linksausführung Walnut German stock - left handed	013666	.17 HMR	4	5020/1	775 30.5	360 14.2	725 28.5	584 23	-	18 0.7	3,5 7.7	1040 41.0
Nuss Deutscher Schaft Walnut German stock	014206	.22 l.r.	5	5020/1	775 30.5	360 14.2	725 28.5	584 23	-	18 0.7	3,5 7.7	1040 41.0
Nuss Deutscher Schaft - Linksausführung Walnut German stock - left handed	014205	.22 l.r.	5	5020/1	775 30.5	360 14.2	725 28.5	584 23	-	18 0.7	3,5 7.7	1040 41.0
Nuss Deutscher Schaft - 457 mm Lauf Walnut German stock - 18 inch barrel	014642	.17 HMR	4	5020/1	775 30.5	360 14.2	503 19.8	457 18	½" - 28 UNEF	18 0.7	3,1 6.8	913 35.9

# BESTELLTABELLE MATCH 54

## ORDER CHART MATCH 54

<b>1710</b>												
D HB Nuss Classic D HB Walnut Classic	000454	.22 l.r.	5	5096 D	758 29.8	360 14.2	750 29.5	584 23	-	21 0.82	3,6 8.0	1033 40.6
D KL Nuss Monte Carlo D KL Walnut Monte Carlo	000439	.22 l.r.	5	5096 D	775 30.5	360 14.2	750 29.5	584 23	-	18 0.7	3,4 7.5	1050 41.3
D HB TAC D HB TAC	014660	.22 l.r.	5	5096/2D	745 29.3	360 14.2	623 24.5	457 18	½" - 28 UNEF	21 0.82	3,6 7.9	960 37.8

<b>1712 SILHOUETTE SPORTER</b>												
Nuss Monte Carlo Walnut Monte Carlo	014540	.22 l.r.	5	5109	775 30.5	350 - 370 13.8 - 14.8	726 28.6	560 22	-	18 0.7	3,3 7.3	1040 41.0

# BESTELLTABELLE 9015 HUNTING

## ORDER CHART 9015 HUNTING

<b>9015 HIGH POWER</b>												
Kal. 4,5 mm, 9015 HUNTING Kal. .177, 9015 HUNTING	014620	4,5 mm .177	-	5065 4K	835 32.8	370 14.5	650 25.6	512 20.1	½" - 20 UNF	18 0.7	3,1 6.9	970 38.2

## MASS- UND MESSVORGABEN

### JAGDGEWEHRE

### MEASUREMENT AND MEASURING

### GUIDELINES HUNTING RIFLES

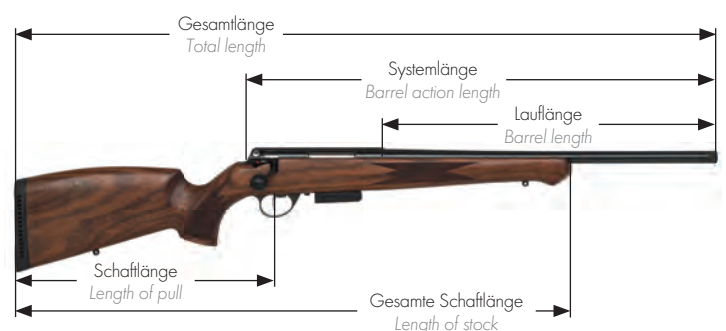



# BESTELLTABELLE MATCH 64

## ORDER CHART MATCH 64

Modell Model	Bestell-Nr. Item-No.	Kaliber Caliber	Magazinkapazität Magazine capacity	Abzug Trigger	Gesamte Schaftlänge (mm) Length of stock (inch)	Schaftlänge (mm) Length of pull (inch)	Systemlänge (mm) Barreled Action (inch)	Lauflänge (mm) Barrel length (inch)	Laufgewinde Barrel thread	Laufmündungs-Ø (mm) Muzzle diameter (inch)	Gewicht, ca. (kg) Weight, approx. (lbs)	Gesamtlänge (mm) Total length (inch)
<b>MATCH 64 LOCHSCHAFT • MATCH 64 THUMBHOLE STOCK</b>												
.17 HMR, Lauflänge 457 mm, 5092 .17 HMR, barrel length 18", 5092	<b>014291</b>	.17 HMR	4	5092	745 29.3	360 14.2	605 23.8	457 18	½" - 20 UNF	19 0.7	2,7 5.9	923 36.3
.17 HMR, Lauflänge 457 mm, 5094 D .17 HMR, barrel length 18", 5094 D	<b>014088</b>	.17 HMR	4	5094 D	745 29.3	360 14.2	605 23.8	457 18	½" - 20 UNF	19 0.7	2,7 5.9	923 36.3
.17 HMR, Lauflänge 457 mm, 5098 .17 HMR, barrel length 18", 5098	<b>014197</b>	.17 HMR	4	5098	745 29.3	360 14.2	605 23.8	457 18	½" - 20 UNF	19 0.7	2,7 5.9	923 36.3
.22 l.r., Lauflänge 353 mm, 5092 .22 l.r., barrel length 14", 5092	<b>014541</b>	.22 l.r.	5	5092	745 29.3	360 14.2	503 19.8	353 14	½" - 20 UNF	19 0.7	2,5 5.5	819 32.2
.22 l.r., Lauflänge 457 mm, 5092 .22 l.r., barrel length 18", 5092	<b>014648</b>	.22 l.r.	5	5092	745 29.3	360 14.2	605 23.8	457 18	½" - 20 UNF	19 0.7	2,7 5.9	923 36.3
.22 l.r., Lauflänge 353 mm, 5094 D .22 l.r., barrel length 14", 5094 D	<b>014119</b>	.22 l.r.	5	5094 D	745 29.3	360 14.2	503 19.8	353 14	½" - 20 UNF	19 0.7	2,5 5.5	819 32.2
.22 l.r., Lauflänge 457 mm, 5094 D .22 l.r., barrel length 18", 5094 D	<b>013922</b>	.22 l.r.	5	5094 D	745 29.3	360 14.2	605 23.8	457 18	½" - 20 UNF	19 0.7	2,7 5.9	923 36.3
.22 l.r., Lauflänge 353 mm, 5098 .22 l.r., barrel length 14", 5098	<b>014708</b>	.22 l.r.	5	5098	745 29.3	360 14.2	503 19.8	353 14	½" - 20 UNF	19 0.7	2,5 5.5	819 32.2
.22 l.r., Lauflänge 457 mm, 5098 .22 l.r., barrel length 18", 5098	<b>014646</b>	.22 l.r.	5	5098	745 29.3	360 14.2	605 23.8	457 18	½" - 20 UNF	19 0.7	2,7 5.9	923 36.3
.22 WMR, Lauflänge 584 mm, 5098 .22 WMR, barrel length 23", 5098	<b>013573</b>	.22 WMR	4	5094 D	745 29.3	360 14.2	732 28.8	584 23	-	19 0.7	3,0 6.6	1050 41.5
<b>MATCH 64 BEAVERTAIL SCHAFT • MATCH 64 BEAVTAIL STOCK</b>												
.17 HMR, Lauflänge 457 mm, 5094 D .17 HMR, barrel length 18", 5094 D	<b>014734</b>	.17 HMR	4	5094 D	745 29.3	360 14.2	605 23.8	457 18	½" - 20 UNF	19 0.7	2,5 5.5	923 36.3
.17 HMR, Lauflänge 584 mm, 5094 D .17 HMR, barrel length 23", 5094 D	<b>009956</b>	.17 HMR	4	5094 D	745 29.3	360 14.2	732 28.8	584 23	-	19 0.7	2,9 6.4	1050 41.5
.17 HMR, Lauflänge 457 mm, 5098 .17 HMR, barrel length 18", 5098	<b>014788</b>	.17 HMR	4	5098	745 29.3	360 14.2	605 23.8	457 18	½" - 20 UNF	19 0.7	2,5 5.5	923 36.3
.22 l.r., Lauflänge 353 mm, 5092 .22 l.r., barrel length 14", 5092	<b>014629</b>	.22 l.r.	5	5092	745 29.3	360 14.2	503 19.8	353 14	½" - 20 UNF	19 0.7	2,3 5.1	819 32.2
.22 l.r., Lauflänge 457 mm, 5098 .22 l.r., barrel length 18", 5098	<b>014630</b>	.22 l.r.	5	5098	745 29.3	360 14.2	605 23.8	457 18	½" - 20 UNF	19 0.7	2,5 5.5	923 36.3
.22 WMR, Lauflänge 584 mm, 5094 D .22 WMR, barrel length 23", 5094 D	<b>013576</b>	.22 WMR	4	5094 D	745 29.3	360 14.2	732 28.8	584 23	-	19 0.7	2,9 6.4	1050 41.5
<b>MATCH 64 CLASSIC SCHAFT • MATCH 64 CLASSIC STOCK</b>												
.17 HMR, Lauflänge 353 mm, 5094 D .17 HMR, barrel length 14", 5094 D	<b>009966</b>	.17 HMR	4	5094 D	745 29.3	360 14.2	503 19.8	353 14	½" - 20 UNF	19 0.7	2,4 5.2	819 32.2
.17 HMR, Lauflänge 457 mm, 5094 D .17 HMR, barrel length 18", 5094 D	<b>009965</b>	.17 HMR	4	5094 D	745 29.3	360 14.2	605 23.8	457 18	½" - 20 UNF	19 0.7	2,5 5.5	923 36.3
.17 HMR, Lauflänge 584 mm, 5094 D .17 HMR, barrel length 23", 5094 D	<b>009955</b>	.17 HMR	4	5094 D	745 29.3	360 14.2	732 28.8	584 23	-	19 0.7	2,9 6.4	1050 41.5
.17 HMR, Lauflänge 584 mm, 5098 .17 HMR, barrel length 23", 5098	<b>013295</b>	.17 HMR	4	5098	745 29.3	360 14.2	732 28.8	584 23	-	19 0.7	2,9 6.4	1050 41.5
.22 l.r., Lauflänge 353 mm, 5092 .22 l.r., barrel length 14", 5092	<b>009989</b>	.22 l.r.	5	5092	745 29.3	360 14.2	503 19.8	353 14	½" - 20 UNF	19 0.7	2,4 5.2	819 32.2
.22 l.r., Lauflänge 457 mm, 5094 D .22 l.r., barrel length 18", 5094 D	<b>013892</b>	.22 l.r.	5	5094 D	745 29.3	360 14.2	605 23.8	457 18	½" - 20 UNF	19 0.7	2,5 5.5	923 36.3
.22 l.r., Lauflänge 457 mm, 5098 .22 l.r., barrel length 18", 5098	<b>014677</b>	.22 l.r.	5	5098	745 29.3	360 14.2	605 23.8	457 18	½" - 20 UNF	19 0.7	2,5 5.5	923 36.3
.22 WMR., Lauflänge 584 mm, 5094 D .22 WMR, barrel length 23", 5094 D	<b>013574</b>	.22 WMR	4	5094 D	745 29.3	360 14.2	732 28.8	584 23	-	19 0.7	2,9 6.4	1050 41.5
<b>64 MP R MULTI PURPOSE • 64 MP R MULTI PURPOSE</b>												
Beavertail Beavertail	<b>009977</b>	.22 l.r.	5	5092	770 30.3	350 - 370 13.8 - 14.8	795 31.3	646 25.4	-	24 0.94	3,9 8.7	1100 43.3

# ABZÜGE TRIGGERS

**ANSCHÜTZ**

EINFACH EINS WERDEN!

ANSCHÜTZ Match-Druckpunkt und -Direktabzüge setzen schon immer Maßstäbe in Qualität, Zuverlässigkeit und Präzision. Nicht ohne Grund gelten sie als die Besten weltweit! Viele Hersteller bieten heutzutage schon Adaptionen zur Integration dieser Meisterleistung deutscher Büchsenmacherkunst an ihren Gewehren an. Die im Gewicht leicht gehaltenen, gehärteten und fein geläpften Abzugsteile ermöglichen ein schnelles und sauberes Auslösen des Abzuges.

ANSCHÜTZ target two-stage and single-stage triggers have always set the standard for quality, reliability, and precision. It is not without reason that ANSCHÜTZ triggers are known as the best in the world. Many manufacturers offer adapters for integration of this masterpiece of the German gunsmith's art into their firearms. The light weight, hardened and finely ground trigger components facilitate fast and consistent trigger release.



## DIREKTABZUG 5097/2 D TUNING

- Trocken stehender Direktabzug.
- Schnelles und sauberes Auslösen.
- Gehärtete und fein geläppte Abzugsteile.
- Abzugsgewicht von 450 bis 700 g einstellbar.
- Abzugsgewicht eingestellt auf 500 g.

## SINGLE STAGE TRIGGER 5097/2 D TUNING

- Zero clearance single stage trigger.
- Quickly and cleanly triggering.
- Hardened and finely lapped trigger components.
- Trigger weight adjustable from 0.99 to 1.54 lbs.
- Trigger weight adjusted to 1.10 lbs.

## MATCH DRUCKPUNKTABZUG 5020

- Trocken stehend und wie Glas brechend.
- Unglaublich schnelles und sauberes Auslösen.
- Leicht gehaltene, gehärtete und fein geläppte Abzugsteile.
- Abzugszüngel für um 23 mm längenverstellbar.
- Schwenkbarkeit des Züngels nach rechts und links 11 mm.
- Das Abzugsgewicht ist von 90 bis 650 g einstellbar.

## TARGET TWO STAGE TRIGGER 5020

- Zero clearance, breaks like glass.
- Unbelievably quickly and cleanly.
- Lightweight, hardened and finely lapped trigger components.
- The trigger blade can be adjusted in length by 0.9".
- Cant of the trigger shoe left to right 0.4".
- Can be adjusted anywhere between 0.19 to 1.43 lbs.

## MATCH DRUCKPUNKTABZUG 5098

- Extrem fein einstellbarer Match-Druckpunktabzug.
- Gehärtete und fein geläppte Abzugsteile.
- Abzugszüngel um 7 mm längsseitig verstellbar.
- Hochpräzise Druckpunktauslösung.
- Abzugsgewicht von 175 - 450 g einstellbar.
- Die seitliche Schiebesicherung hebt den Fanghebel aus der Rast und sichert den Schlagbolzen.

## TARGET TWO STAGE TRIGGER 5098

- Extremely fine adjustable target two stage trigger.
- Hardened and finely lapped trigger components.
- The trigger blade can be adjusted in length by 0.27".
- High precision 2-stage-triggering
- Trigger weight adjustable from 0.38 to 0.99 lbs.
- Lateral push safety elevates the catch link from its rest and secures the firing pin.

Für Modelle For models	Modell Model	Druckpunktabzug Two stage trigger	Direktabzug Single stage trigger	Schwenkbarkeit des Züngels (rechts/links) Cant of the trigger shoe (right/left)	Züngelverstellung Adjustment of the trigger shoe	Einstellbereich ca. Range of adjustment approx.	Eingestellt auf ca. Adjusted to approx.	Rechtausführung Right hand version	Linksausführung Left hand version	Best.-Nr. Item No.
1416, 1417, 1516, 64 MPR, 64P, 64R	5092	•	—	—	—	550 - 950 g 1.21 - 2.09 lbs	800 g 1.76 lbs	•	—	003988
1416D, 1502D, 1516D, 1517D, 1518D	5094D	—	•	—	—	1.000 - 2.000 g 2.20 - 4.41 lbs	1.200 g 2.64 lbs	•	—	003992
1416LD, 1517LD	5094LD	—	•	—	—	1.000 - 2.000 g 2.20 - 4.41 lbs	1.200 g 2.64 lbs	—	•	003996
1740D, 1743D	5095D	—	•	—	—	1.000 - 2.000 g 2.20 - 4.41 lbs	1.200 g 2.64 lbs	•	—	003998
1702D, 1710D, 1712DFWT, 1717D, 1720, 1730D	5096D	—	•	—	—	1.000 - 2.000 g 2.20 - 4.41 lbs	1.200 g 2.64 lbs	•	—	004007
1710D, 1717D (ab /from 2009)	5096/2D	—	•	—	—	1.000 - 2.000 g 2.20 - 4.41 lbs	1.200 g 2.64 lbs	•	—	010396
1771 D	5097/2 D	—	•	—	—	1.000 - 2.000 g 2.20 - 4.41 lbs	1.200 g 2.64 lbs	•	—	013642
1771 D	5097/2 D Tuning	—	•	—	—	450 - 700 g 0.99 - 1.54 lbs	500 g 1.10 lbs	•	—	012813
1771 D	5098/71	•	—	—	—	300 - 800 g 0.66 - 1.76 lbs	300 g 0.66 lbs	•	—	014528
64 MSR (280g), 64 SBR, 1517 SBR, 1903, 64 MPR	5098	•	—	—	17 mm 0.6 inch	175 - 450 g 0.38 - 0.99 lbs	180 g 0.39 lbs	•	—	001218
64 LMSR, 1903 L	5098 L	•	—	—	17mm 0.6 inch	175 - 450 g 0.38 - 0.99 lbs	180 g 0.39 lbs	—	•	001219
1712	5109	•	—	—	17 mm 0.6 inch	800 - 1.100 g 1.76 - 2.42 lbs	1.000 g 2.20 lbs	•	—	007692
1712 (ab /from 2009), 1717, 1702, 1710	5109/2	•	—	—	17 mm 0.6 inch	800 - 1.100 g 1.76 - 2.42 lbs	1.000 g 2.20 lbs	•	—	011480
1727 F	5020/1	•	—	•	23 mm 0.9 inch	90 - 650 g 0.19 - 1.43 lbs	550 g 1.21 lbs	•	—	014494
1761	5061	—	•	—	—	800 - 1.200 g 1.76 - 2.6 lbs	1.000 g 2.20 lbs	—	•	014937



# ZUBEHÖR ACCESSORIES



**Magazin 1420-U5**  
5 Schuss, .22 l.r. und .17 Mach 2.  
**Magazine 1420-U5**  
5-shot, .22 l.r. and .17 Mach 2.  
**Best.-Nr.: 001153**



**Magazin 1420-U13**  
10 Schuss, .22 l.r.  
**Magazine 1420-U13**  
10-shot, .22 l.r.  
**Best.-Nr.: 001154**

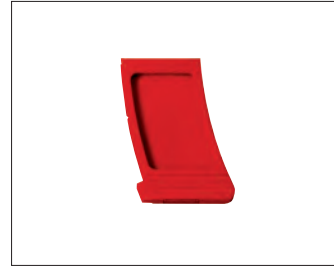

**Einzelladeradapter 4846**  
für Repetierer, .22 l.r.  
**Single shot adapter 4846**  
for repeaters, .22 l.r.  
**Best.-Nr.: 001485**



**Magazin 525-U8**, für Halbautomat  
Modell 525, 10 Schuss, .22 l.r.  
**Magazine 525-U8**, for semi automatic  
rifle model 525, 10-shot, .22 l.r.  
**Best.-Nr.: 001155**



**Magazine Modell 1771.**  
**Magazine Model 1771.**  
**Best.-Nr.: 014781**, 5-Schuss / 5 shot,  
Kal. .17 Hornet  
**Best.-Nr.: 015067**, 4-Schuss / 4 shot,  
Kal. 4,6x30

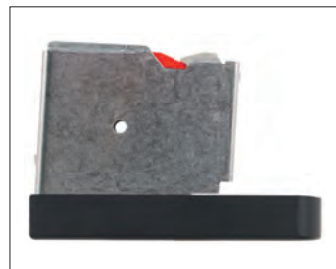

**Magazine Modell 1771 DJV.**  
**Magazine Model 1771 DJV.**  
**Best.-Nr.: 014925**, 3-Schuss / 3 shot,  
Kal. .22 Hornet  
**Best.-Nr.: 014941**, 4-Schuss / 4 shot,  
.222 Rem. | .223 Rem.



**Magazin 1516-U4**  
4 Schuss, .22 WMR.  
**Magazine 1516-U4**  
4-shot, .22 WMR.  
**Best.-Nr.: 012960**



**Magazin 1517-U4**  
4 Schuss, .17 HMR  
**Magazine 1517-U4**  
4-shot, .17 HMR  
**Best.-Nr.: 012961**

**Best.-Nr.: 015069**, 3-Schuss / 3 shot,  
Kal. .22 Hornet  
**Best.-Nr.: 014188**, 4-Schuss / 4 shot,  
Kal. .204 Ruger | .222 Rem. | .223 Rem.  
**Best.-Nr.: 014831**, 4-Schuss / 4 shot,  
Kal. .300 AAC Blackout



**Einzelladeradapter 1771.**  
**Single shot adapter 1771.**  
**Best.-Nr.: 012059**



**Magazin 1761**, 5 Schuss.  
**Magazine 1761**, 5-shot.  
**Best.-Nr.: 015079** (.17 HMR)  
**Best.-Nr.: 015080** (.22 l.r.)  
**Best.-Nr.: 015081** (.22 WMR)



**Abnehmbare Riemenbügel 1 Zoll**  
Optimale Lösung zum schnellen Wechseln  
und Entfernen des Gewehriemens (2 Stück).  
**Sling swivels 1"**  
Optimum solution for a fast exchange  
and removal of slings (2 pieces).  
**Best.-Nr.: 007663**



**1761 Abzugsbügle aus Aluminium .**  
**1761 Trigger guard made of aluminum.**  
**Best.-Nr.: 015182**



**Picatinny-Schiene**  
zur Befestigung optischer Zielgeräte.  
**Picatinny rail**  
for scope mounts, red dot or sights.  
**Best.-Nr.: 012889**  
(Mod. 1780/1781 und 1770 / 1771)



**Picatinny-Schiene für Modell 1761**  
zur Befestigung optischer Zielgeräte.  
**Picatinny rail for model 1761**  
for scope mounts, red dot or sights.  
**Best.-Nr.: 015018**



**Aluminium Zweibein**  
• Höhenverstellbar.  
• Zusammenklappbar.  
**Aluminum Bi Pod**  
• Adjustable in length.  
• Foldable.  
**Best.-Nr.: 012057**



**Griffkugel Stahl M8**  
**Target knob steel M8**  
**Best.-Nr.: 013806** (Ø 20 mm / 0.79")  
**Best.-Nr.: 013807** (Ø 25 mm / 0.98")

**Best.-Nr.: 014736**  
(Mod. 1710/1712)

**Griffkugel Kunststoff M8**  
**Target knob synthetic M8**  
**Best.-Nr.: 003301** (Ø 25 mm / 0.98")



Mod.: 1781, 1771, Match 54, Match 64

**Gewindestift 1403-005**

Füllschraube für Gewindebohrungen auf den Verschlusshülsen der Systeme.

**Set Screw 1403-005**

Dummy screw to plug the threads on the actions.

**Best.-Nr.: 002864**

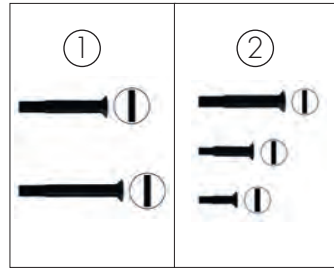

**Ersatzteil-Set, Systemverbindung.**

**Spare part set, action screw.**

**Best.-Nr.: 014111** (Match 54) ①

**Best.-Nr.: 014112** (Match 64) ②

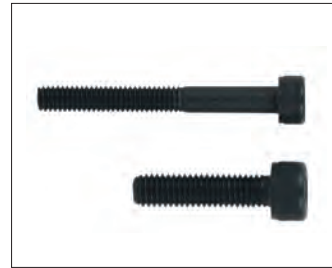

**Ersatzteil-Set, Systemverbindung für TAC-Schaft.**

**Spare part set, action screws for TAC-stock.**

**Best.-Nr.: 014744** (mod. 1771)

**Best.-Nr.: 014743** (mod. Match 54)



**Perlkorn**

**Pearl front sight**

**Best.-Nr.: 004213** ①

**Dachkorn**

**Barleycorn front sight**

**Best.-Nr.: 004225** ②

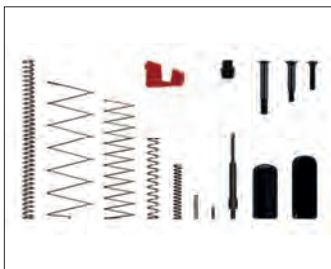

**Ersatzteil-Set**

für Jagdgewehre im Kaliber .22 l.r.

**Spare part set**

for hunting rifles in caliber .22 l.r.

**Best.-Nr.: 013733**

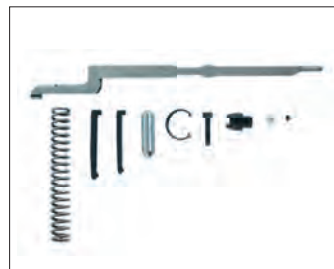

**Ersatzteil-Set**

für Modell 1727.

**Spare part Set**

for model 1727.

**Best.-Nr.: 014302**



**Ersatzteil-Set**

für Modelle 1416, 64 MP R, 1516, 1517.

**Spare part set**

for models 1416, 64 MP R, 1516, 1517.

**Best.-Nr.: 013804**



**Ersatzteil-Set** für Modelle mit Klappvisier: 1416, 1516, 1517, 1710, 1712.

**Spare part Set** for models with folding leaf sight: 1416, 1516, 1517, 1710, 1712.

**Best.-Nr.: 013799**



**Ersatzteil-Set für Match 64 Schlösser** für Modelle 1416, 64 MP R, 64 S BR, 1516, 1517, 1903.

**Spare part set for Match 64 bolts** for Models 1416, 64 MP R, 64 S BR, 1516, 1517, 1903.

**Best.-Nr.: 013805**



**Gewindebuchse**

für Laufgewinde M15x1. Außendurchmesser: Ø 18 mm.

**Thread protector** for barrel thread M15x1.

Outer diameter: Ø 0.7 inch.

**Best.-Nr.: 013920**



**Gewindebuchse**

für Laufgewinde 1/2 Zoll - 20 UNF. Außendurchmesser: Ø 16 mm.

**Thread protector** for barrel thread 1/2" - 20 UNF.

Outer diameter: Ø 0.63 inch.

**Best.-Nr.: 004538**



**Gewindebuchse**

für Laufgewinde 1/2 Zoll - 20 UNF. Außendurchmesser: Ø 18 mm.

**Thread protector** for barrel thread 1/2" - 20 UNF.

Outer diameter: Ø 0.7 inch.

**Best.-Nr.: 004556**



**Gewindeadapter**

von Innengewinde 1/2 Zoll - 20 UNF auf Außengewinde 1/2 Zoll - 28 UNEF.

**Thread adapter**

from inner thread 1/2" - 20 UNF to outer thread 1/2" - 28 UNEF.

**Best.-Nr.: 013483**



**Mündungsfeuerbremse**

Gewinde 1/2 Zoll - 20 UNF.

**Muzzle break**

Thread 1/2" - 20 UNF.

**Best.-Nr.: 013326**



**Laufgewicht Modell 1771**

Gewinde: M15 x 1, Gewicht: 365 g

**Barrel weight for model 1771**

Thread: M15 x 1, weight: 0.80 lbs.

**Best.-Nr.: 014684**



**Sicherheitsschloss für Abzüge**

sichert Ihr Gewehr vor unbefugter Benutzung.

**Security Keyed Trigger Lock**

Protects your rifle from unauthorised use.

**Best.-Nr.: 001588**



# ANSCHÜTZ SCHALLDÄMPFER UND ZUBEHÖR

## ANSCHÜTZ SOUND MODERATORS AND ACCESSORIES



### Overbarrel Hochleistungsschalldämpfer

Der neue ANSCHÜTZ Overbarrel Hochleistungsschalldämpfer überzeugt durch herausragende Dämpfungsleistung und hervorragende Rückstoßminderung. Der Schalldämpfer und das einteilige Innenleben (Monocore) wurde durch aufwendige Verfahren und in enger Zusammenarbeit mit Jägern entwickelt. Durch den Monocore in Form einer Doppelhelix findet die Dämpfung des Mündungsknalls in zwei getrennten Kammern innerhalb des Schalldämpfers statt. Um die Länge ihrer Jagdwaffe mit aufgeschraubtem Schalldämpfer so kurz wie möglich zu halten, sind 6 cm der Gesamtlänge des Schalldämpfers über dem Lauf angebracht. Dadurch verlängert sich Ihrer Waffe mit aufgeschraubtem Schalldämpfer um nur 18,5 cm. Die aus dem Vollen gefrästen Bauteile bilden eine robuste Gesamtkonstruktion und vereinen geringes Gewicht und Volumen bei maximaler Stabilität. Die einfache Konstruktion des Schalldämpfers ermöglicht einfachste Handhabung und Reinigung.

**Dämpfungsleistung: bis zu 34 dB**  
**Gewicht: ca. 420 g**  
**Länge: 24,5 cm**

**Best.-Nr.: 014570** (.30 Kaliber / .30 caliber)  
**Best.-Nr.: 014571** (8 mm Kaliber / 8 mm caliber)  
**Best.-Nr.: 014843** (9,3 mm und Magnum Kaliber)  
 (9,3 mm and Magnum calibers)

### Overbarrel high-performance sound moderator

The new ANSCHÜTZ Overbarrel high-performance sound moderator impresses with outstanding damping performance and excellent reduction of recoil. The sound moderator and the one-piece inner life (Monocore) was developed by elaborate procedures and in close cooperation with hunters. Due to the monocore in the form of a double helix, the damping of the muzzle blast takes place in two separate chambers within the sound moderator. To keep the length of your hunting weapon with the screwed-on sound moderator as short as possible, 2.3 inch of the total length of the sound moderator is fitted over the barrel. As a result, your weapon with a screwed sound moderator is extended by only 7.3 inch. The components are milled out from high strength materials and produce a solid and robust overall design, and combine low weight and volume with maximum stability. The simple design of the sound moderator allows easy handling and maintenance.

**Damping performance: up to 34 dB**  
**Weight: approx. 0.9 lbs**  
**Length: 9.6 inch**

**34 dB BIS ZU 34 dB DÄMPFUNGSLEISTUNG**  
**UP TO 34 dB DAMPING PERFORMANCE**

Bitte beachten Sie die Reinigungshinweise und reinigen Sie nach jeder Verwendung des Schalldämpfers Ihr Gewehr.  
 Please observe the cleaning instructions and clean your rifle after each use, when using a sound moderator.



Monocore  
Mod. Overbarrel



### Quick Connect Hochleistungsschalldämpfer

Mit dem neuartigen und innovativen Quick Connect System lässt sich der neue ANSCHÜTZ Quick Connect Hochleistungsschalldämpfer mit nur einem Handgriff auf ihre Jagdwaffe aufstecken und erspart Ihnen das Aufschrauben des Schalldämpfers. Höchste Ansprüche an die Fertigung der Schnittstellen und der Bauteile garantieren maximale Stabilität, Robustheit und ein wiederholgenaueres Anbringen des Schalldämpfers. Der Quick Connect Adapter ist in verschiedenen Gewindegrößen verfügbar und ermöglicht somit den Einsatz des Schalldämpfers auf verschiedenen Waffen. Alternativ kann auf dem Quick Connect Adapter eine Mündungsfeuerbremse oder eine Schutzhülse aufgesteckt werden, welche die präzise gefertigten Schnittstellen des Adapters vor Beschädigungen schützen. Das neu entwickelte Innenleben (Monocore) des Schalldämpfers wurde in Form eine Doppelhelix konstruiert und dämpft den Mündungsknall in zwei getrennten Kammern.

**Dämpfungsleistung: bis zu 34 dB**  
**Gewicht: ca. 500 g**  
**Länge: 27,5 cm**

**Best.-Nr.: 014572** (.30 und 8 mm Kaliber)  
 (.30 and 8 mm calibers)

### Quick Connect high-performance sound moderator

With the new and innovative Quick Connect system, the new ANSCHÜTZ Quick Connect high-performance sound moderator can be attached to your hunting rifle with only one handgrip and and you don't have to thread on the sound moderator. Maximum demands on the manufacturing of the interfaces and the components guarantee maximum stability, robustness and a repeatable mounting of the sound moderator. The Quick Connect adapter is available in a variety of thread sizes, allowing the use of the sound moderator on different weapons. As an alternative, the Quick Connect adapter can be used to attach a muzzle break or a protection sleeve, which protects the adapter's precisely designed interfaces from damage. The newly developed inner life (monocore) of the sound moderator is designed in the form of a double helix and damping the muzzle blast in two separate chambers.

**Damping performance: up to 34 dB**  
**Weight: approx. 1.1 lbs**  
**Length: 10.8 inch**

**34 dB BIS ZU 34 dB DÄMPFUNGSLEISTUNG**  
**UP TO 34 dB DAMPING PERFORMANCE**

Bitte beachten Sie die Reinigungshinweise und reinigen Sie nach jeder Verwendung des Schalldämpfers Ihr Gewehr.  
 Please observe the cleaning instructions and clean your rifle after each use, when using a sound moderator.



Monocore  
Mod. Quick Connect



**Mündungsfeuerbremse für Quick Connect Adapter,**  
schützt den Adapter und reduziert den Rückschlag.  
**Muzzle break for Quick Connect adapter,**  
protects the adapter and reduces recoil.

**Best.-Nr.: 014567**



**Montageschlüssel, für Schalldämpfer**  
Modell Overbarrel und Quick Connect.  
**Assembly tool, for sound moderator**  
model Overbarrel and Quick Connect.

**Best.-Nr.: 014587**



**Quick Connect Adapter,** für die schnelle und wiederholgenaue Montage  
des Schalldämpfers, der Mündungsfeuerbremse oder Schutzhülse.  
**Quick Connect adapter, for the fast and repeatable assembly of the**  
sound moderator, the muzzle brake or protection sleeve.

**Best.-Nr.: 014583** (M15x1)

**Best.-Nr.: 014584** (M17x1)

**Best.-Nr.: 014585** (1/2 Zoll-28 UNEF)

Bitte beachten Sie die Reinigungshinweise und reinigen Sie nach jeder Verwendung des Schalldämpfers Ihr Gewehr.  
Please observe the cleaning instructions and clean your rifle after each use, when using a sound moderator.



**Schalldämpfer für Kaliber .22 l.r. Gewinde 1/2 Zoll - 20 UNF.**  
**Silencer for caliber .22 l.r. Thread 1/2" - 20 UNF.**

**Best.-Nr.: 013290**

## 9015 HUNTING - ZUBEHÖR 9015 HUNTING - ACCESSORIES



**Schalldämpfer für Kaliber 4,5 mm, Gewinde 1/2 Zoll - 20 UNF.**  
**Silencer for caliber .177, Thread 1/2" - 20 UNF.**

**Best.-Nr.: 013511**



Gewinde 1/2" - 20" UNF  
Thread 1/2" - 20" UNF

**9015 High Power Gewindeadapter,**  
zur Befestigung von Zubehör wie z.B.  
eines Schalldämpfers am 9015 HP System.  
**9015 High Power threaded adapter,**  
for attaching accessories like a sound  
moderator at 9015 HP barreled action.

**Best.-Nr.: 014683**



Aluminium.  
Aluminum.

**410 g**

**Druckluftkartusche,**  
schwarz, Aluminium, mit Manometer,  
410 g (leer), 450 g (befüllt),  
430 mm lang.  
**Compressed air cylinder,**  
black, aluminum with manometer,  
0.9 lbs (empty), 0.99 lbs (full),  
16.9 inch long.

**Best.-Nr.: 014504**



**Wechselsystem für Modell 9015 Hunting.**  
**Barreled action for model 9015 Hunting.**

**Best.-Nr.: 014832**





### Transport-Gewehrkoffer MEGA

für 2 Langwaffen mit Zubehör, schwarz. Außenmaße: 119,5x36x11,5 cm, Innenmaße: 118,5x34x9 cm, Gewicht: 3,5 kg.

### Transport gun case MEGA

for 2 rifles with accessories, waterproof, black. Outer dimensions: 47 x 14.2 x 4.5", Inner dimensions: 46.6 x 13.4 x 3.5", Weight: 7.7 lbs.

Best.-Nr.: 013330



### Transport-Gewehrkoffer ALL WEATHER SERIES 285

- Für Gewehre.
  - Verschluss mit neuen, abschliessbaren Klappschlössern.
  - Die Anbringung von Bügelschlössern ist mittels integrierter Bohrungen möglich.
  - Extra stabil und bruchfest.
  - Wasser- und luftdicht durch spez. O-Ringe.
  - Integriertes Druckventil.
  - Extrabreit.
  - Rollen für Easy-Transport.
- Maße: 137x39 x 15 cm, Gewicht: 7,1 kg.

Best.-Nr.: 285

### Transport gun case ALL WEATHER SERIES 285

- For rifles.
  - Fastened with new, lockable snap fasteners.
  - Padlocks can be attached using the integral holes.
  - Extra sturdy and unbreakable.
  - Water and airtight due to special O-ring.
  - Integrated pressure valve.
  - Extra wide.
  - Wheels for easy transport.
- Dimensions: 137x39 x 15 cm, Weight: 15.6 lbs.



### ahg 2-Kammer-Transport-Gewehrkoffer 262

zum Transport von 2 Gewehren mit Zielfernrohr in 2 getrennten Kammern. Sehr stabile, druckresistente Außen- und Zwischenwandkonstruktion. Im Flugverkehr zugelassen. Außenmaße: 136x32x16 cm, Innenmaße: 133x25x15 cm, Gewicht: 4,0 kg.

### ahg 2-Compartment transport gun case 262

for transporting 2 rifles including telescopic sight in 2 separate compartments. Very sturdy, pressure resistant external and intermediate wall construction. Approved for air transport. Outer dimensions: 53.3 x 12.4 x 6.1", Inner dimensions: 52.4 x 9.8 x 5.8", Weight: 8.8 lbs.

Best.-Nr.: 262



### Futteral für Jäger und Sportschützen

- Strapazierfähiges Nylonmaterial, wasserabweisend.
- Robuster „Zwei-Wege Reißverschluss“.
- 2 Aufklappbare Zubehörtaschen.
- Gepolsterter Haltegriff.
- Abschließbar nach den Bestimmungen des WaffG.
- Zahlenschloss am Futteral befestigt.
- 6 cm dicke abgefüllte Innenpolsterung.
- Trageriemen.
- Innenmaße: 127 x 28 x 9 cm.

Best.-Nr.: 013111

### Soft Case for Hunters and Target Shooters

- Robust nylon material, water-proof.
- Sturdy 2-way-zipper.
- 2 hinged accessory bags.
- Padded handle.
- Lockable according to gun laws.
- Lock attached to the soft case.
- 2,4" thick inner padding.
- 2 carrying straps.
- Inner dimension: 50 x 11 x 3.5".



### Reinigungsset 507

- Für alle Kaliber.
- Einfach und gründlich.
- Kein Zusammenschrauben nötig.

### Cleaning kit 507

- For all calibers.
- For easy and thorough cleaning.
- No assembly required.

Best.-Nr.: 001491

### Nachfüllpack

- 32 Reinigungsdochte.

### Refill pack

- 32 cotton wicks.

Best.-Nr.: 001492



### JW-Laufreiniger

- 100 Stück, für alle Kaliber.
- Sehr saugfähig.
- Extrem reißfest.
- Fusselarm.
- 100% Zellwolle.

### JW barrel cleaner

- 100 pieces, for all calibers.
- Very absorbent.
- Extremely tear-resistant.
- Free of threads.
- 100% rayon.

Best.-Nr.: 011602



### ANSCHÜTZ Keramik Beschichtung

- Geeignet für Messer und alle Arten von Schusswaffen.

### ANSCHÜTZ Gun Ceramic Coating

- Suitable for all types of firearms and knives.

Best.-Nr.: 013312



### Mikrofasertuch

Perfekt zur Reinigung von Ferngläsern und Zielfernrohren.

### Microfiber towel

Perfect for cleaning spotting scopes and binoculars.

Best.-Nr.: 012675



### ahg-Jäger Service Box

Gummierte, aufsteckbare Waffenhalter, Maße: 56x36x29 cm. Ohne Zubehör.

### ahg-Hunter service box

Rubberised, plug-in rifle holder, Dimensions: 22x14x11.4". Without accessories.

Best.-Nr.: 537



Putzstockführung, für ANSCHÜTZ Geradestücksysteme 1827 F, 1727 F und ahg F27. Material: Aluminium.

### Cleaning rod guide, for ANSCHÜTZ

straight pull barreled actions 1827 F, 1727 F and ahg F27. Material: Aluminium.

Best.-Nr.: 013711



### Putzstockführung,

für KK-Gewehre Match 64.

### Cleaning rod guide,

for small bore rifles, Match 64.

Best.-Nr.: 1326



### Reinigungsset, Kal. .22 l.r.

Putzstock mit Gummiummantelung, PVC-Griff und Messingbürste. Für Langwaffen.

### Cleaning kit, cal. 22 l.r.

Cleaning rod with rubber coating, PVC-Grip and brass brush.

Best.-Nr.: 011604



### Aufkleber „JAGDAUFSICHT“

175x44 mm.

### Sticker „JAGDAUFSICHT“

6.9 x 1.7".

Best.-Nr.: 011920



### Aufkleber „ANSCHÜTZ“.

### Sticker „ANSCHÜTZ“

Best.-Nr.: 014474



### ANSCHÜTZ Bierkrug

Höhe 17 cm, Ø 8 cm, Volumen 0,5l

### ANSCHÜTZ Beer stein,

Height 6.7", Ø 3.1", capacity 0.5l

Best.-Nr.: 006757

### ANSCHÜTZ Krug, klein

Höhe 5 cm, Ø 4 cm, Volumen 0,02l

### ANSCHÜTZ Stein, small,

Height 1.9", Ø 1.5", capacity 0.02l

Best.-Nr.: 006758



### ahg-Taschen-Gehörschützer

- Sehr leicht (ca. 196 g).
- Zusammenklappbar.
- Keine Behinderung beim Anschlag.
- Bequemer Sitz.

### ahg-Pocket hearing protectors

- Very light (approx. 0.43 lbs).
- Foldable.
- No impediment in the shooting position.
- Comfortable fit.

Best.-Nr.: 308 (schwarz/black)

Best.-Nr.: 308-G (grün/green)



# ANSCHÜTZ

EINFACH EINS WERDEN!

**J.G. ANSCHÜTZ GmbH & Co. KG**  
**Jagd- und Sportwaffenfabrik**

Daimlerstraße 12 · 89079 Ulm / Germany

Fon +49-(0)731-40 12-0

Fax +49-(0)731-40 12-700

[www.anschuetz-sport.com](http://www.anschuetz-sport.com)

[www.facebook.com/OfficialAnschuetz](https://www.facebook.com/OfficialAnschuetz)

[www.youtube.com/AnschuetzGmbH](https://www.youtube.com/AnschuetzGmbH)

[www.instagram.com/AnschuetzGmbH](https://www.instagram.com/AnschuetzGmbH)

Ihr Fachhändler • Your Dealer

€ 5.-  
Schutzgebühr · Fee